

DAVIE XDc II

Руководство пользователя

для Runtime 5.4.2

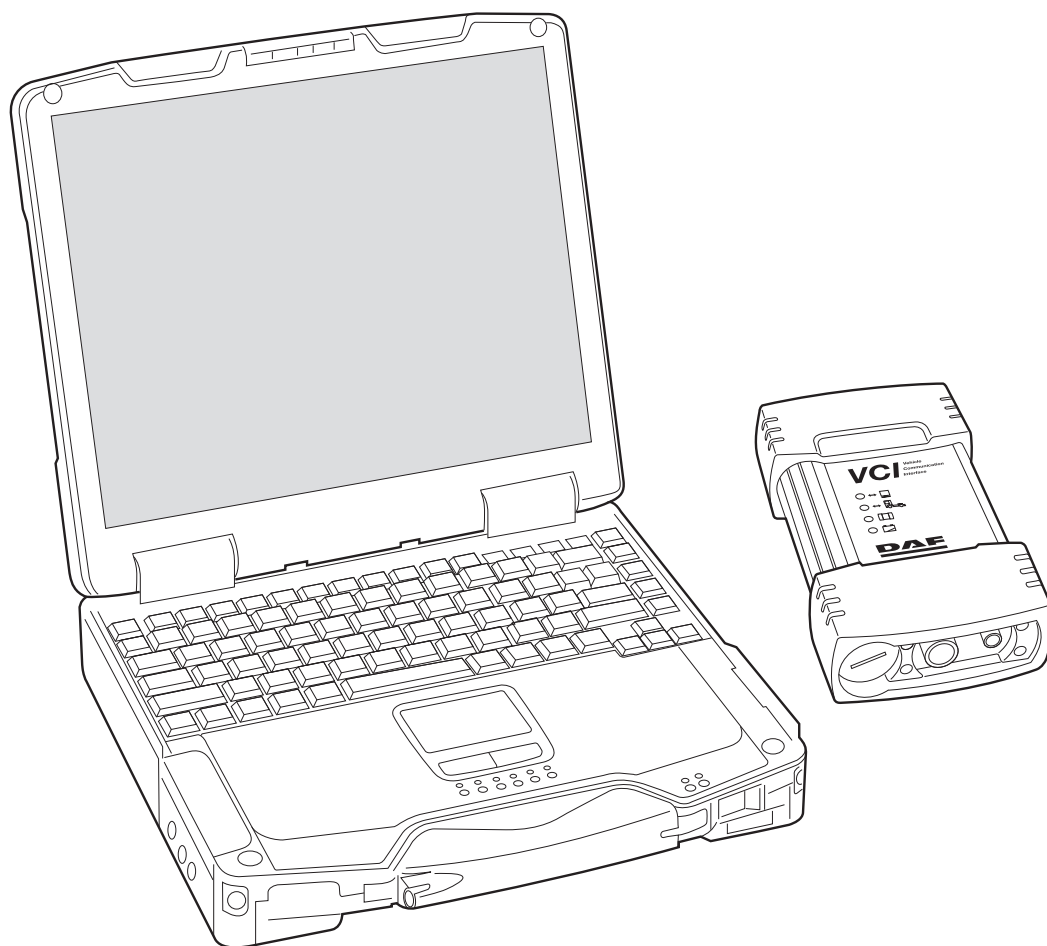

autocatalogues.com

Содержание

| | | |
|----------|--|------------|
| 1 | Сведения о безопасности | 1-1 |
| 1.1 | Важные сведения о безопасности | 1-2 |
| 2 | Общая информация | 2-1 |
| 2.1 | Общие замечания | 2-1 |
| 2.2 | Инструкции по безопасности | 2-1 |
| 2.3 | Назначение | 2-2 |
| 2.4 | Сопутствующая документация | 2-2 |
| 2.5 | Декларация ЕС о соответствии | 2-3 |
| 2.6 | Технические данные | 2-4 |
| 2.6.1 | Ноутбук | 2-4 |
| 2.6.2 | Коммуникационный интерфейс автомобиля (VCI) | 2-4 |
| 3 | Компоненты | 3-1 |
| 3.1 | Обзор | 3-1 |
| 3.2 | Ноутбук DAVIE XDc II | 3-1 |
| 3.3 | Программное обеспечение DAVIE XDc II | 3-2 |
| 3.4 | Коммуникационный интерфейс автомобиля (VCI) | 3-2 |
| 3.4.1 | Состояние индикаторов | 3-4 |
| 3.4.2 | Батарея VCI | 3-5 |
| 3.4.2.1 | Буферизация | 3-5 |
| 3.4.2.2 | Зарядка | 3-5 |
| 3.4.3 | Воздействие радиочастотного излучения беспроводных локальных сетей RADIO... .. | 3-6 |
| 4 | Эксплуатация | 4-1 |
| 4.1 | Включение | 4-1 |
| 4.2 | Запуск и завершение работы | 4-1 |
| 4.3 | Первый вход администратора в DAVIE XDc II | 4-1 |
| 4.4 | Имя пользователя | 4-8 |
| 4.5 | Сенсорный экран (дополнительно) | 4-9 |
| 4.6 | Использование экранов | 4-10 |
| 4.7 | Выход из системы | 4-12 |
| 4.8 | Как подключать проводное или беспроводное соединение | 4-13 |
| 5 | Идентификация автомобиля | 5-1 |
| 5.1 | Начало сеанса диагностики | 5-1 |
| 5.2 | Автоматическая идентификация | 5-2 |
| 5.3 | Идентификация вручную | 5-4 |
| 5.4 | Отмена варианта установки ECU | 5-7 |
| 6 | Прямое тестирование | 6-1 |
| 6.1 | Обзор | 6-1 |
| 6.2 | Идентификация автомобиля | 6-2 |
| 6.3 | Выполнение процедур тестирования | 6-4 |
| 6.4 | Панель навигации | 6-6 |
| 6.5 | Кнопка "Перейти" | 6-7 |
| 6.5.1 | ВЫХОД | 6-8 |
| 6.5.2 | Проверка исправности | 6-8 |
| 6.5.3 | Содержание памяти неисправностей | 6-9 |

| | | |
|----------|---|------------|
| 6.5.4 | Документы | 6-9 |
| 6.5.5 | План теста..... | 6-10 |
| 6.5.6 | Варианты установки ECU | 6-11 |
| 6.5.7 | Экран "Прямой выбор теста" | 6-11 |
| 6.6 | Использование иллюстраций | 6-11 |
| 6.6.1 | Страница указателя | 6-12 |
| 6.6.2 | Описание кнопок на экране | 6-13 |
| 7 | Управляемая диагностика..... | 7-1 |
| 7.1 | Основные принципы управляемой диагностики | 7-1 |
| 7.2 | Начало работы в режиме управляемой диагностики | 7-2 |
| 7.3 | Идентификация автомобиля | 7-2 |
| 7.4 | Записи управляемой диагностики | 7-3 |
| 7.5 | Запись управляемой диагностики с кодом (кодами) неисправности | 7-3 |
| 7.5.1 | Проверка исправности | 7-4 |
| 7.6 | Запись "Управляемая диагностика" с симптомами | 7-5 |
| 7.7 | План теста..... | 7-7 |
| 7.7.1 | Обзор плана теста..... | 7-7 |
| 7.7.2 | Создание плана теста на основе кодов неисправностей и симптомов | 7-8 |
| 7.7.3 | Расположение элементов на экране "План теста" | 7-9 |
| 7.7.4 | Выполнение тестов | 7-10 |
| 7.7.4.1 | Прямой тест | 7-11 |
| 7.7.4.2 | Тест симптомов (проверки)..... | 7-11 |
| 7.7.4.3 | Тест измерений..... | 7-12 |
| 7.7.5 | Выбор функции компонента | 7-13 |
| 7.8 | Дополнительные параметры | 7-15 |
| 7.8.1 | Содержание памяти неисправностей | 7-15 |
| 7.8.2 | Отмена выбора систем | 7-16 |
| 7.8.3 | Приостановка сеанса | 7-17 |
| 7.9 | Завершение сеанса управляемой диагностики | 7-21 |
| 8 | Управление | 8-1 |
| 8.1 | Обзор | 8-1 |
| 8.2 | Запуск режима "Управление" | 8-1 |
| 8.3 | Выбор функции | 8-3 |
| 8.4 | Установка обновления | 8-4 |
| 8.4.1 | Установка обновления с помощью нового компакт-диска Runtime CD:..... | 8-4 |
| 8.4.2 | Установка обновления нового компакт-диска Application:..... | 8-4 |
| 8.4.3 | Установка второго языка..... | 8-6 |
| 8.4.4 | Установка обновления нового компакт-диска Parts Rapido Subset | 8-7 |
| 8.4.5 | Установка обновлений из службы загрузки DAVIE XDc | 8-7 |
| 8.4.6 | Установка обновления из электронной службы Parts Rapido | 8-8 |
| 8.5 | Заменить язык | 8-8 |
| 8.6 | Идентификатор фирмы-дилера | 8-9 |
| 8.7 | Исходная графическая заставка | 8-9 |
| 8.8 | Сведения о версии | 8-10 |
| 8.9 | Содержание данных приложения | 8-11 |
| 8.10 | Пароли..... | 8-11 |
| 8.11 | Журналы..... | 8-12 |
| 8.12 | Журналы службы поддержки..... | 8-14 |
| 8.13 | Файлы тестирования автомобиля..... | 8-14 |

| | | |
|-----------|---|-------------|
| 9 | VCI Configuration Manager | 9-1 |
| 9.1 | Значок VCI на панели задач..... | 9-1 |
| 9.2 | Индикатор качества связи WLAN | 9-3 |
| 9.2.1 | Общие сведения | 9-3 |
| 9.2.2 | Интерфейс..... | 9-3 |
| 9.2.3 | Показатель индикатора качества связи WLAN..... | 9-4 |
| 9.3 | Запуск программы VCI Configuration Manager | 9-5 |
| 9.3.1 | Сведения о состоянии | 9-6 |
| 9.3.2 | Базовые настройки | 9-8 |
| 9.3.3 | Расширенные настройки | 9-10 |
| 9.3.4 | Общие настройки | 9-14 |
| 10 | Справка..... | 10-1 |
| 10.1 | Обзор | 10-1 |
| 10.2 | Запуск справки | 10-1 |
| 10.3 | Обзор справки | 10-2 |
| 10.4 | Справка по темам | 10-3 |
| 10.5 | Справка относительно выбранной кнопки | 10-4 |
| 11 | Устранение неисправностей..... | 11-1 |
| 11.1 | Классификация | 11-1 |
| 11.2 | Аппаратное обеспечение компьютера | 11-2 |
| 11.2.1 | Самодиагностика ноутбука | 11-2 |
| 11.2.2 | Ноутбук работает неправильно | 11-2 |
| 11.2.3 | Сенсорный экран (дополнительно) | 11-3 |
| 11.3 | Установка ПО | 11-4 |
| 11.3.1 | Открытие Проводника Windows..... | 11-4 |
| 11.3.2 | Компакт-диск несовместим с базовым компакт-диском | 11-5 |
| 11.3.3 | Проблемы с данными приложения..... | 11-5 |
| 11.4 | Проблемы с коммуникационным интерфейсом автомобиля (VCI)..... | 11-6 |
| 11.4.1 | Самодиагностика VCI Configuration Manager..... | 11-6 |
| 11.4.2 | Список ошибок самодиагностики VCI Configuration Manager | 11-7 |
| 11.4.3 | Восстановление беспроводного соединения | 11-9 |
| 11.5 | Отчет об ошибке для местной службы поддержки | 11-10 |
| 12 | Уход и обслуживание..... | 12-1 |
| 12.1 | Визуальная проверка компонентов DAVIE XDc II..... | 12-1 |
| 12.2 | Очистка компонентов..... | 12-1 |
| 12.2.1 | Очистка ноутбука | 12-1 |
| 12.2.2 | Очистка VCI | 12-1 |
| 12.3 | Батареи..... | 12-2 |
| 12.3.1 | Батарея ноутбука | 12-2 |
| 12.3.2 | Батарея VCI..... | 12-2 |
| 12.3.3 | Замена батареи VCI | 12-2 |

autocatalogues.com

autocatalogues.com

© 200845 DAF Trucks N.V., Эйнховен,
Нидерланды

В целях продолжения разработки
продукции DAF сохраняет за собой право
изменения спецификации или
оборудования в любое время без
уведомления.

Никакая часть данного документа не может
быть воспроизведена и/или опубликована
путем печати, фотокопирования,
микрофильмирования или любыми
другими средствами без предварительного
получения письменного разрешения у
производителя.

1 Сведения о безопасности

Несоблюдение правил техники безопасности и неправильная эксплуатация оборудования может привести к серьезным травмам. В данном руководстве и на маркировке продуктов используются следующие уведомления о безопасности.



ОПАСНО

Служит для обозначения опасности, которая приведет к летальному исходу или нанесет серьезный ущерб здоровью.



ПРЕДУПРЕЖДЕНИЕ

Служит для обозначения потенциальной опасности, которая может привести к летальному исходу или нанести серьезный ущерб здоровью.



ВНИМАНИЕ

Используется вместе с символом предупреждения для обозначения потенциальной опасности, которая может нанести ущерб здоровью легкой или средней степени тяжести.

ВНИМАНИЕ

Используется без символа предупреждения для обозначения потенциальной опасности, которая может нанести материальный ущерб.

ЗАМЕЧАНИЕ

Используется без символа предупреждения для обозначения потенциальной опасности, которая может привести к нежелательным последствиям.

ПРИМЕЧАНИЕ

Обозначает важную информацию о продукте и правилах эксплуатации либо часть руководства, с которой требуется ознакомиться особенно внимательно.

Общие сведения о безопасности приведены ниже. Дополнительные сведения о безопасности приведены в соответствующих частях руководства по эксплуатации.

1.1 Важные сведения о безопасности

Ознакомьтесь со всеми приведенными сведениями о безопасности.



ПРЕДУПРЕЖДЕНИЕ

Ознакомьтесь с инструкциями по эксплуатации и технике безопасности, прилагаемыми к ноутбуку.



ПРЕДУПРЕЖДЕНИЕ

Запрещается эксплуатация DAVIE XDc II при повреждениях кабеля или самого устройства до осмотра и ремонта оборудования специалистом.



ПРЕДУПРЕЖДЕНИЕ

Запрещается прокладка кабеля питания по столам, стульям, шкафам. Не размещайте кабель вблизи горячих предметов и движущихся частей.



ПРЕДУПРЕЖДЕНИЕ

Запрещается увеличивать длину кабеля. Используйте только кабель, входящий в комплект поставки.



ПРЕДУПРЕЖДЕНИЕ

Запрещается эксплуатация DAVIE XDc II вблизи открытых емкостей с горючими или легко воспламеняющимися жидкостями.



ПРЕДУПРЕЖДЕНИЕ

Для предотвращения отравления угарным газом при работе с оборудованием на транспортных средствах с включенным двигателем необходимо обеспечить соответствующую вентиляцию.



ПРЕДУПРЕЖДЕНИЕ

Используйте DAVIE XDc II только согласно инструкциям в руководстве по эксплуатации. Используйте только рекомендуемые производителем дополнительные устройства.



ПРЕДУПРЕЖДЕНИЕ

Устройство DAVIE XDc II относится к первому классу безопасности и поставляется с кабелем, отвечающим всем требованиям техники безопасности. Устройство можно подключать только к системам с заземлением (системы TN) и заземляющим разъемом.



ПРЕДУПРЕЖДЕНИЕ

Во время пробных поездок надежно закрепляйте устройство DAVIE XDc II и подключайте его к автомобилю только с помощью интерфейса DAVIE XDc II. С устройством DAVIE XDc II должен работать второй пользователь.



ПРЕДУПРЕЖДЕНИЕ

Не пытайтесь самостоятельно разбирать или выполнять ремонт устройства. Это может нести серьезную угрозу здоровью.



ПРЕДУПРЕЖДЕНИЕ

Во избежание поражения электрическим током не используйте оборудование на влажных поверхностях и под дождем.

ПРИМЕЧАНИЕ

Перепады напряжения, превышающие допустимые, могут привести к сбоям электронных компонентов.

**ХРАНИТЕ УВЕДОМЛЕНИЯ О БЕЗОПАСНОСТИ
В НАДЕЖНОМ МЕСТЕ**

autocatalogues.com

2 Общая информация

2.1 Общие замечания

Это руководство по эксплуатации содержит необходимую информацию для правильного использования инструмента "DAF Vehicle Investigation Equipment - Excellence in Diagnosis compact" (Диагностическое оборудование автомобиля DAF - превосходство в компактной диагностике), известного как DAVIE XDc II.

Обращайтесь к руководству по эксплуатации DAVIE XD при работе с DAVIE XD и (или) сообщений о проблемах, характерных для желтого VCI.

Это руководство предназначено для квалифицированного технического персонала, обладающего знаниями в области автомобильной диагностики и тестирования и базовыми навыками работы с Windows XP.

Для безопасной установки, эксплуатации и обслуживания пакета DAVIE XDc II необходимо знать и соблюдать инструкции по безопасности и предупреждения, приведенные в данном руководстве по эксплуатации.

В целях обеспечения ясного изложения информации данное руководство не содержит всех подробных сведений об использовании описанных рабочих режимов и не может предоставить информацию о всех возможных случаях, связанных с установкой, использованием и обслуживанием.

Содержимое приведенных диалоговых окон также может немного отличаться от фактически отображаемых на экране в зависимости от версии.

2.2 Инструкции по безопасности

Уделите внимание инструкциям по безопасности при работе с DAVIE XDc II. Они приведены в разделе, следующем за содержанием.

2.3 Назначение

DAVIE XDc II можно использовать для следующих целей:

- Диагностика автомобиля
- Доступ в информационную систему Service Rapido 2.0 и Parts Rapido 2.2

ПРИМЕЧАНИЕ

Компания DAF не тестировала работу приложений других компаний с DAVIE XDc II. DAF не гарантирует безошибочную работу приложений DAVIE XDc II при установке других приложений в системе DAVIE XDc II.

Описываемый продукт разработан, произведен, протестирован и снабжен документацией в соответствии со стандартами безопасности. Поэтому при выполнении инструкций по безопасности, указанных процедур по подготовке к работе, правил использования по назначению, а также рекомендаций по обслуживанию в нормальных условиях DAVIE XDc II не создает никаких рисков для собственности, здоровья и безопасности.

2.4 Сопутствующая документация

Кроме данного руководства по эксплуатации, предназначенного для использования в мастерской, работа DAVIE XDc II частично описана в следующих технических документах.

- Краткое руководство по коммуникационному интерфейсу автомобиля
- Руководство по диагностике
- Руководство по установке
- Информация о приложениях

2.5 Декларация ЕС о соответствии

EG- Konformitätserklärung
EC – Declaration of Conformity

Wir / we,

Softing AG
Richard-Reitzner-Allee 6
D-85540 Haar (Germany)

erklären hiermit, dass das Produkt / *declare that the product*

Typ / *type*:

Vehicle Communication Interface with WLAN

Modell / *model*:

PACCAR DAF-VCI/HW (VCI-560)

mit den Anforderungen der europäischen EMV-Richtlinie 2004/108/EWG und der R&TTE Richtlinie 1999/5/EG übereinstimmt.

complies with the requirements of the European EMC directive 2004/108/EC and the R&TTE directive 1999/5/EC.

Angewandte harmonisierte Normen / *Harmonised standards applied*:

- EN 55022:2006
- EN 55011:1998 + A1:1999 + A2:2002
- EN 61000-6-4:2001
- EN 61000-6-2:2005

- EN 300 328 V1.7.1 (2006-10)
- EN 301 489-1 V1.6.1 (2005-09)
- EN 301 489-17 V1.2.1 (2002-08)
- EN 60950-1:2001 + A11:2004

Haar, 07.11.2008

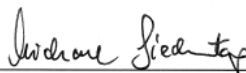
Dr. Michael Siedentop
Vorstand / *Member of the executive board*

DAVIE XDc II

Общая информация

2.6 Технические данные

2.6.1 Ноутбук

См. документацию, поставляемую с ноутбуком.

2.6.2 Коммуникационный интерфейс автомобиля (VCI)

| | |
|--|--|
| Размеры (Ш x Г x В) | 126 x 214 x 47 мм |
| Масса | 1,1 кг |
| Условия окружающей среды Эксплуатация | Температура окружающей среды от 0 до +50 °C Относительная влажность от 10 до 90 %, при макс. +25 °C без конденсации |
| Хранение | Температура окружающей среды от -20 до +80 °C Относительная влажность <90% без конденсации |
| Температура | 5 °C/1 ч |
| Питание от электрической системы автомобиля | Питание VCI должно осуществляться от автомобиля. |
| Номинальное напряжение | от 8 до 32 В постоянного тока |
| Потребление тока в диапазоне нагрузки | Макс. 1 А |
| Питание от подзаряжаемой батареи | Если внешнее питание прервано, питание VCI будет обеспечивать подзаряжаемая батарея |
| Тип батареи | NiMH 4,8 В/1100 мА/ч |
| Резервное время | В пределах от 20 до 60 с или отсутствие буферизации |
| Соединение | |
| USB | Для проводного соединения с DAVIE XDc II |
| Беспроводная сеть | Для беспроводного соединения с DAVIE XDc II через (внутреннюю) плату беспроводной связи стандарта 802.11b и 802.11g |

WLAN-модуль VCI

| | |
|-----------------------------|---|
| Используемый модуль WLAN: | WiPort от Lantronix Inc. |
| Диапазон частот: | 802.11b/g = 2400 – 2483,5 МГц |
| Тип передачи: | Широкополосный сигнал с прямой последовательностью |
| Скорость передачи: | 1/5.5/11 Мбит/с в режиме 802.11b 6/36/54 Мбит/с в режиме 802.11g |
| Количество каналов: | режим 802.11b (2400-2483,5 МГц) = 11 режим 802.11g (2400-2483,5 МГц) = 11 |
| Тип модуляции: | ССК, OFDM |
| Выходная мощность передачи: | канал 1-11 14 дБм (стандартное среднее значение) в режиме 802.11b; канал 1-10: 14 дБм (среднее значение); канал 11: 12 дБм (стандартное среднее значение) в режиме 802.11g. |

DAVIE XDc II

Общая информация

3 Компоненты

3.1 Обзор

Компоненты системы DAVIE XDc II.

- Портативное оборудование - ноутбук DAVIE XDc II с дополнительным сенсорным экраном, с установленными пакетами программного обеспечения DAVIE XDc II: Runtime, Application и Parts Rapido Subset.
- Беспроводное или USB-соединение с диагностическим интерфейсом в автомобиле через коммуникационный интерфейс автомобиля (Vehicle Communication Interface, VCI) DAVIE XDc II.
- Программа VCI Configuration Manager для настройки беспроводного соединения между DAVIE XDc II и интерфейсом VCI DAVIE XDc II.



Рис. 3-1 DAVIE XDc II Panasonic CF-19 с VCI

3.2 Ноутбук DAVIE XDc II

См. документацию, поставляемую с ноутбуком.

3.3 Программное обеспечение DAVIE XDc II

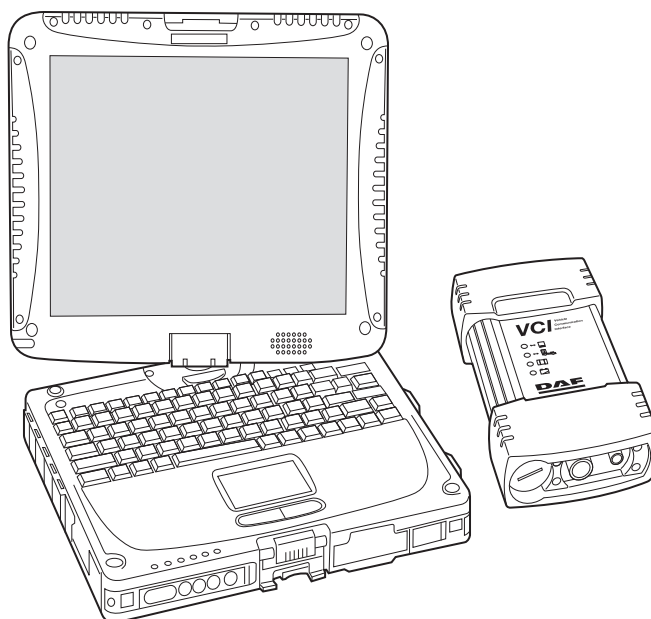
Для оптимальной работы DAVIE XDc II должно быть установлено содержимое трех компакт-дисков. Для работы с DAVIE XDc II требуются компоненты Runtime, Application и Parts Rapido Subset. Содержимое этих компакт-дисков уже установлено при поставке.

Описание компакт-дисков

| Компакт-диск | Содержимое | Частота обновлений |
|---------------------|--|------------------------|
| Runtime | Диагностическая операционная система | ~ один раз в год |
| Application | Системные тесты для прямого тестирования и управляемой диагностики | Обычно каждые 8 недель |
| Parts Rapido Subset | База данных грузового автомобиля | Каждые 4 недели |

3.4 Коммуникационный интерфейс автомобиля (VCI)

DAVIE XDc II обменивается данными с установленным в грузовом автомобиле ECU через "Разъем диагностики", используя специальный интерфейс соединения, называемый коммуникационным интерфейсом автомобиля (VCI).

Интерфейс VCI автоматически подключает входной канал к требуемой информационной линии (K-линия, L-линия) или CAN-шине "разъема диагностики".

DAVIE XDc II обеспечивает два варианта связи между VCI и DAVIE XDc II: беспроводную или проводную (USB). Обычно VCI обменивается данными с DAVIE XDc II с помощью беспроводной сети.

ПРИМЕЧАНИЕ

Будьте осторожны! Использование беспроводного соединения должно соответствовать требованиям местного законодательства.

VCI снабжен аккумулятором для предотвращения немедленного выключения VCI при непродолжительном прерывании энергоснабжения (например, при выключении зажигания).



Рис. 3-2 Вид VCI



Рис. 3-3 Вид VCI сверху

1. Фиксатор батареи
2. Разъем кабеля диагностики автомобиля
3. USB-разъем

ПРИМЕЧАНИЕ

Беспроводное соединение невозможно, если кабель USB подключен к VCI.

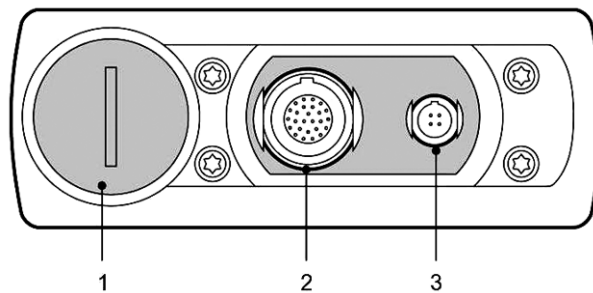
3.4.1 Состояние индикаторов



Рис. 3-4 Индикаторы на передней панели VCI



Желтый индикатор: соединение с DAVIE XDc

| | |
|------------------|---|
| Горит: | Связь с DAVIE |
| Медленно мигает: | Изменение режима WLAN, одноранговое подключение <--> инфраструктура |
| Не горит: | Отсутствует связь с DAVIE |
| Световой код: | Внутренняя ошибка 1* |

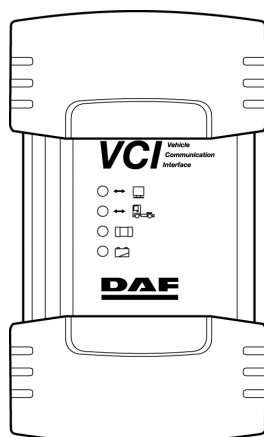
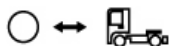

Синий индикатор: соединение с автомобилем

| | |
|-----------|-------------------------|
| Горит: | Связь с автомобилем |
| Не горит: | Нет связи с автомобилем |

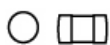

Зеленый индикатор: внутреннее состояние VCI

| | |
|------------------|---------------------------------------|
| Горит: | Запущено микропрограммное обеспечение |
| Медленно мигает: | Обновление |
| Быстро мигает: | Превышение температуры |
| Не горит: | VCI выключен или внутренняя ошибка |



Красный индикатор: состояние аккумуляторной батареи

| | |
|------------------|--|
| Горит: | Неисправность батареи |
| Медленно мигает: | Не готов к буферизации или последние 10 секунд буферизации |
| Быстро мигает: | Превышение температуры, зарядка невозможна |
| Не горит: | Батарея отсутствует или готова к работе |

ПРИМЕЧАНИЕ

В VCI осуществляется контроль температуры. Это защищает VCI от повреждения вследствие перегрева.

При достижении критической температуры быстрое мигание красного индикатора предупреждает пользователя. Если пользователь не реагирует, а температура поднимается выше предельного значения, VCI выключается.

Перед повторным включением VCI необходимо подождать 10 минут, чтобы он охладился.

3.4.2 Батарея VCI**3.4.2.1 Буферизация**

Для предотвращения немедленного выключения VCI во время отсутствия энергоснабжения транспортного средства (например, при перезагрузке электронных контрольных устройств) VCI способен проводить буферизацию за короткий период от 20 до 60 секунд.

Последние 10 секунд буферизации обозначаются медленным миганием красного индикатора. С помощью VCI Configuration Manager за 20-60 секунд можно изменить параметры или отключить буфер.

3.4.2.2 Зарядка

Батарея заряжается каждый раз, когда VCI подключен к автомобилю при наличии энергоснабжения. После включения батарея заряжается в течение 5 минут под высоким напряжением. После этого зарядка осуществляется в режиме низкого напряжения.

Индикатор батареи мигает, если работа буфера невозможна. При прекращении энергоснабжения VCI сразу выключается.

При длительном хранении возможна глубокая разрядка батареи. В таком случае необходимо не менее 20 минут для зарядки, чтобы вернуть батарею к нормальному эксплуатационному диапазону и обеспечить буферизацию одного цикла VCI.

Избыточной зарядки батарей не произойдет.

ПРИМЕЧАНИЕ

Защита от перегрева батарей контролируется датчиком температуры.

3.4.3 Воздействие радиочастотного излучения беспроводных локальных сетей RADIO

Это устройство соответствует требованиям к воздействию радиочастотного излучения, установленным Федеральной комиссией связи США для неконтролируемых/населенных районов. При нормальных рабочих условиях передающая антенна должна размещаться на расстоянии 20 см от человеческого тела.

Радиоустройство 15 не создает помехи для других устройств, работающих на этой частоте в том случае, когда они оборудованы встроенными антеннами. В случае внесения каких-либо изменений или модификаций в конструкцию изделия без прямого разрешения производителя пользователь может быть лишен права пользования этим устройством.

Это устройство соответствует требованиям части 15 "Правил Федеральной комиссии связи США". Условия эксплуатации:

1. это устройство не создает интерференционные помехи;
2. это устройство должно принимать все получаемые помехи, включая те помехи, которые могут привести к нежелательной эксплуатации.

4 Эксплуатация

4.1 Включение

Инструкции по включению ноутбука DAVIE XDc II приведены в документации ноутбука.

4.2 Запуск и завершение работы

Чтобы запустить программное обеспечение DAVIE XDc II, дважды щелкните значок DAVIE XDc II на рабочем столе или выберите соответствующий элемент в меню "Пуск" Windows.



Рис. 4-1 Значок DAVIE XDc II

Чтобы завершить работу программного обеспечения DAVIE XDc II, щелкните значок с крестиком в верхнем правом углу окна.

4.3 Первый вход администратора в DAVIE XDc II

Чтобы получить доступ к рабочим режимам DAVIE XDc II, при первом запуске программного обеспечения после установки с компакт-диска DAVIE XDc II Runtime CD необходимо ввести свой код фирмы-дилера. В процессе работы нельзя изменять или удалять код фирмы-дилера.

При первом запуске ноутбука DAVIE XDc II кнопка "Вход" отображается с правой стороны экрана, а сведения о версии приложений Runtime и Parts Rapido Subset – в верхней части экрана.

ПРИМЕЧАНИЕ

Сведения о версии приложения и Parts Rapido Subset не отображаются после полной установки Runtime.
При входе в меню администратора установите последнюю версию приложения и Parts Rapido Subset.



Рис. 4-2 Начальный экран перед входом

Для запуска DAVIE XDc II **Администратор DAVIE XDc II** должен выполнить следующее:

1. Нажмите кнопку "Войти" (см. Рис. 4-2).
2. Отобразится экран в Рис. 4-3. В поле "Идентификатор пользователя" введите "ADMIN" и нажмите на клавиатуре кнопку "Ввод".
3. В поле "Пароль" введите "DAF". Нажмите на клавиатуре кнопку "Ввод".

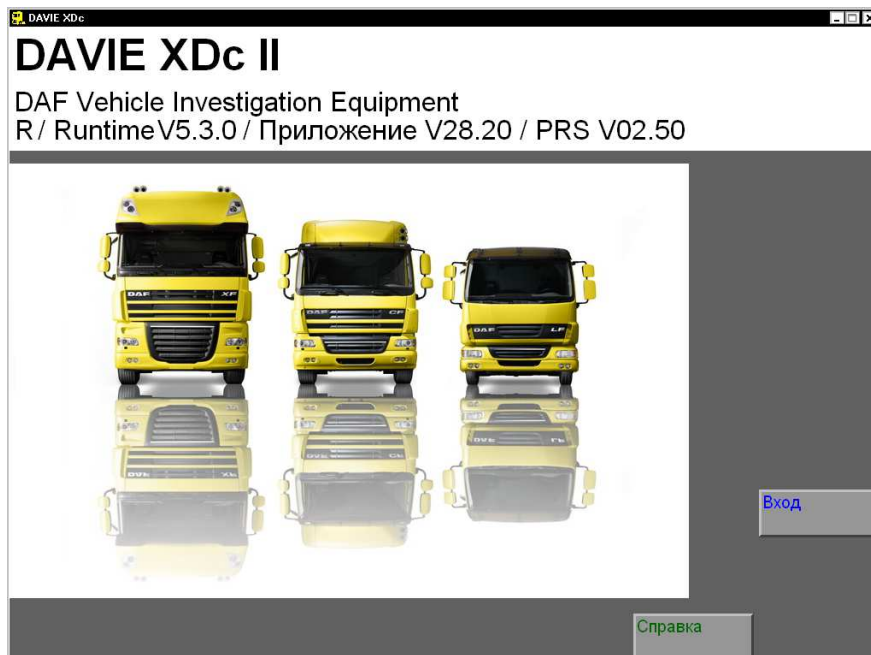

Рис. 4-3 Экран "Вход": ввод пароля

4. Введите ваш пароль администратора.
5. Затем еще раз нажмите кнопку "Ввод". На экране отобразится запрос на ввод USB-карты с кодом фирмы-дилера на ноутбук DAVIE XDc II. Чтобы продолжить, нажмите "ОК".

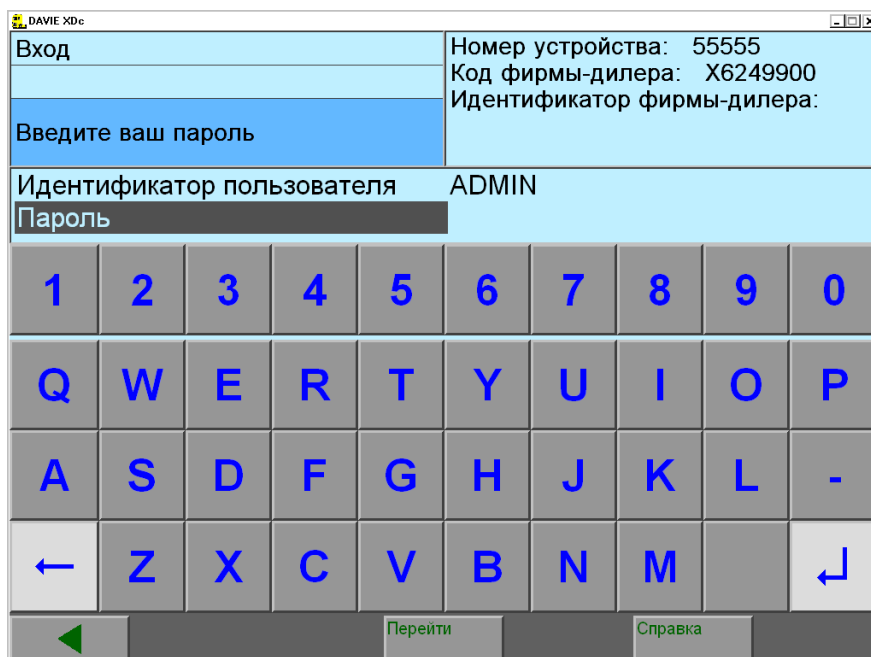

Рис. 4-4 "Ввод кода фирмы-дилера"

6. DAVIE XDc II выполнит действие и вернется к начальному экрану.

Теперь вместо кнопки "Вход" отображается кнопка "Выход" и добавляется кнопка "Управление".

autocatalogues.com

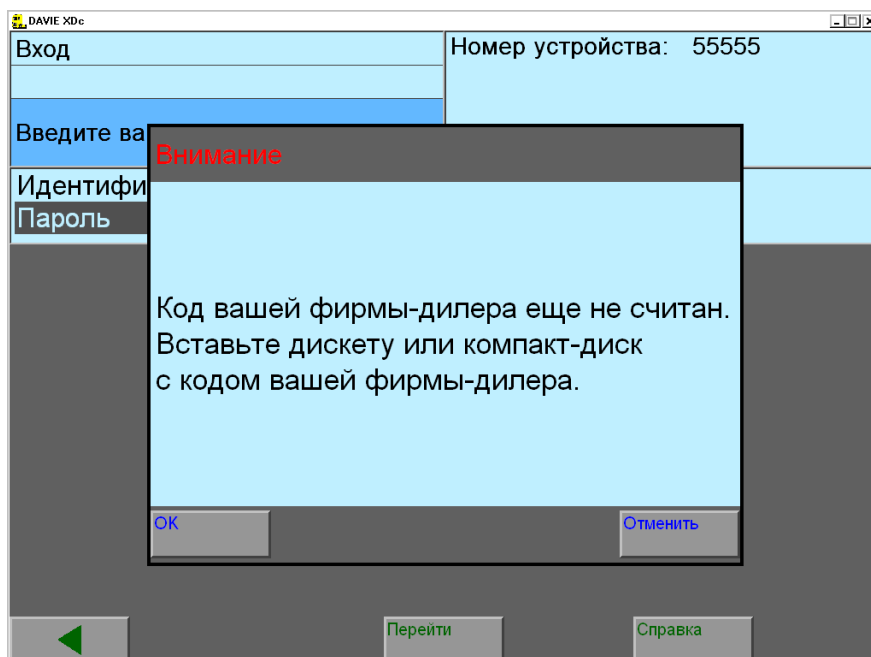

Рис. 4-5 Начальный экран после первого входа

7. Для доступа к управлению нажмите кнопку "Управление" в начальном экране.
8. Выберите "Пароли" (см. Рис. 4-6).

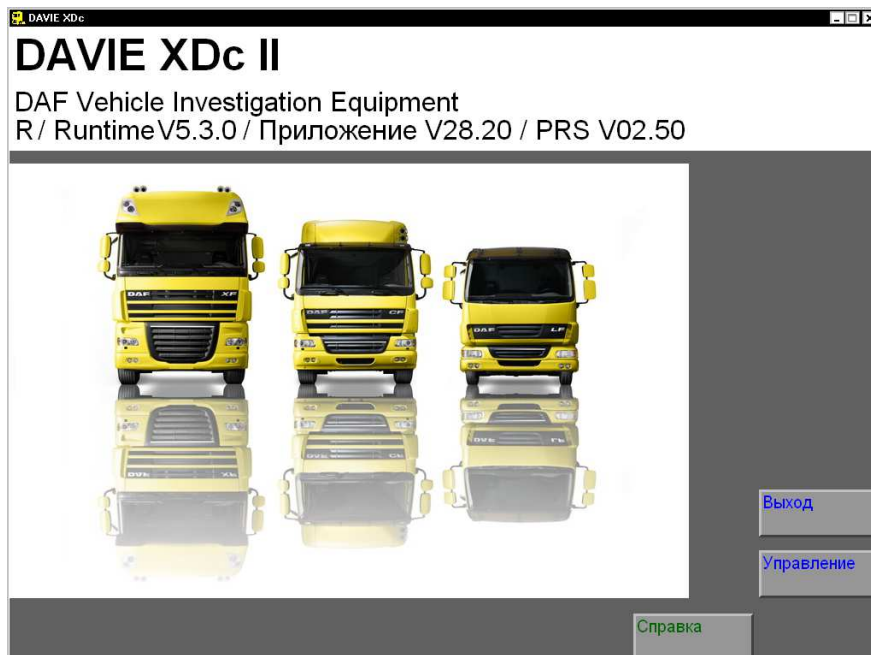

Рис. 4-6 Экран управления: выберите функцию "Пароли"

9. В экране "Пароли" можно пользователи системы и паролей DAVIE XDc II могут быть добавлены и изменены (см. Рис. 4-7). При входе отображаются уровни пользователей и скрытые пароли.
- Для редактирования параметров входа, выберите соответствующий элемент в колонке "Идентификатор пользователя". В открывшемся диалоговом окне измените уровень выбранного пользователя.
 - Для добавления пользователя выберите свободный элемент в колонке "Идентификатор пользователя".
 - Для ввода или изменения паролей, выберите соответствующий элемент в колонке "Пароли".

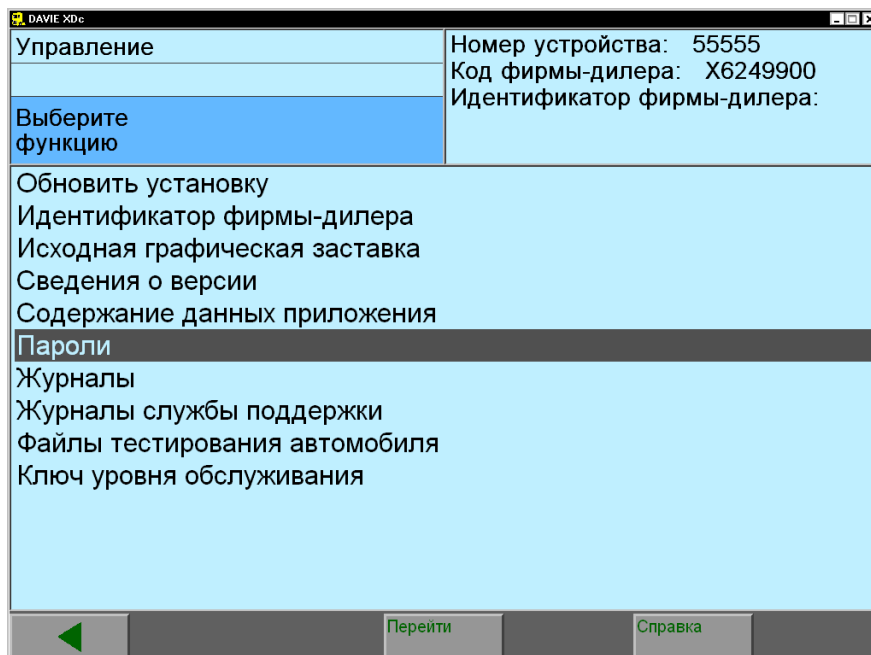

Рис. 4-7 Экран управления: установка пользователя

ПРИМЕЧАНИЕ

В зависимости от разных уровней пользователей "Техник" и "Старший техник" в DAVIE XDc II будут отображаться и выполняться только те тестовые процедуры, которые соответствуют уровню техника.

Техник может только работать с выходными и входными данными и делать диагностику. Старший техник имеет помимо этого право программировать ECU.

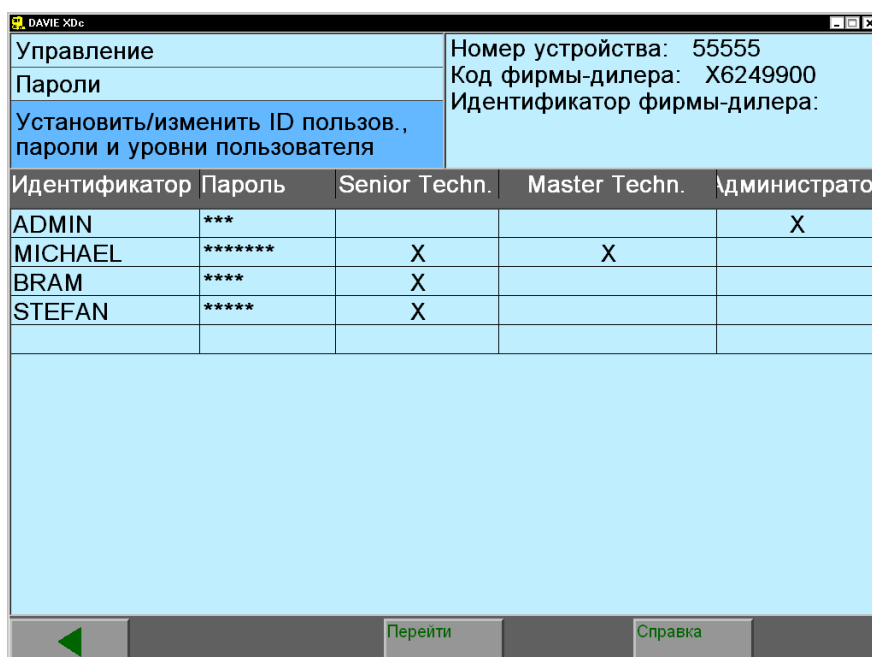
Только администратор имеет право добавлять пользователей и ставить пароли. Если столбец выбран, появляется виртуальная клавиатура, и можно ввести нового пользователя или выбрать пользователя, которого необходимо изменить.



Рис. 4-8 Клавиатура

10. Введите уровень пользователя ("Техник" или "Старший техник"), имена пользователей и пароли.
11. После ввода всех необходимых пользователей выйдите из функции нажатием кнопки "Назад / <", чтобы вернуться к экрану "Управление".
12. На экране "Управление" выберите "Идентификатор фирмы-дилера".



Рис. 4-9 Экран управления: выберите функцию "Идентификатор фирмы-дилера"

13. При выборе этой функции отображается клавиатура и вводится новый "Идентификатор фирмы-дилера" или изменяется существующий.

Используйте кнопку "Shift" на клавиатуре для смены регистра.

Нажмите кнопку "Назад / <", чтобы вернуться к экрану "Управление".

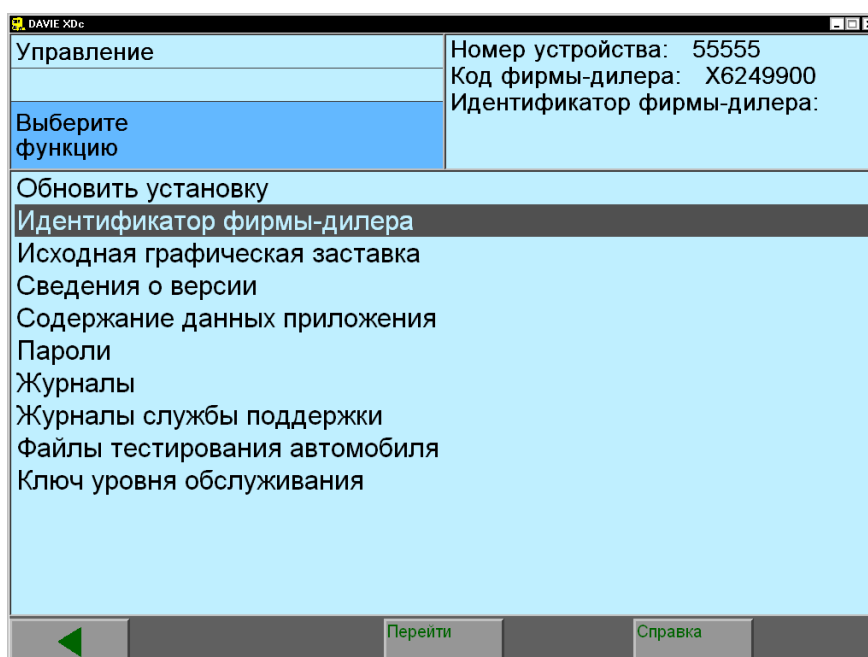

Рис. 4-10 Клавиатура: Идентификатор фирмы-дилера

14. Последняя базовая установка, которая могла быть введена до начала работы с DAVIE XDc II, должна изменить "Исходную графическую заставку", отображающуюся графическую заставку на начальный экран.

Используйте кнопку "Вперед / >", чтобы пошагово пройти через все доступные исходные графические заставки.

Используйте кнопку "Назад / <", чтобы принять отображаемую графическую заставку для начального экрана, а также чтобы вернуться к экрану "Управление".

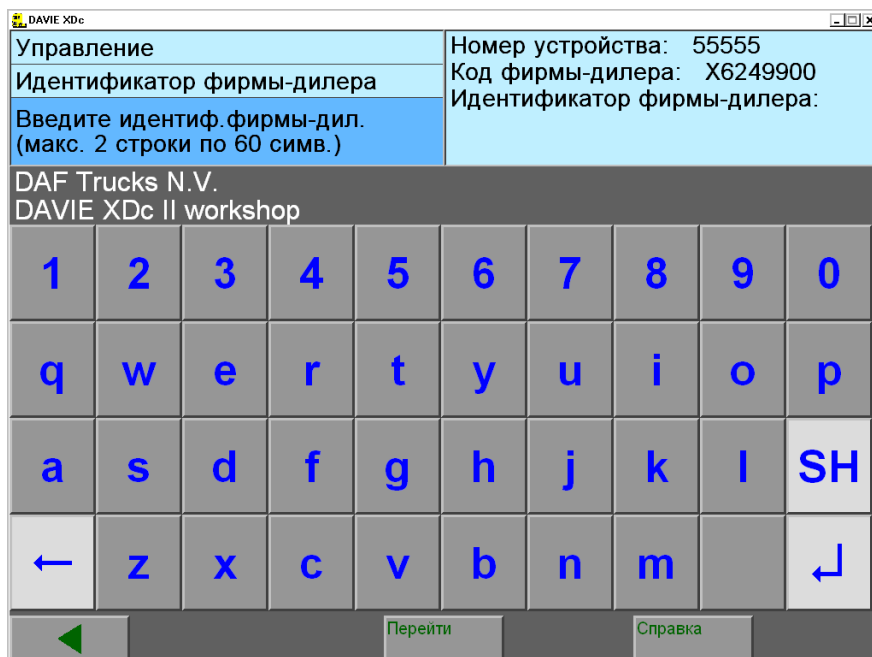
15. Вернитесь к начальному экрану и выйдите из учетной записи администратора.
16. Возможно, потребуется установить уникальный VCI-ID, если используется несколько пар DAVIE XDc II и VCI на схожем стенде (обратитесь к "Системе управления конфигурацией").

4.4 Имя пользователя



Рис. 4-11 Начальный экран: имя администратора

DAVIE XDc II готов к использованию если отображается начальный экран системы.

Функцию "Справка" можно выбрать во всех режимах, и она предоставит сведения об операции и функциях кнопок индивидуальной навигации.

Чтобы получить доступ к кнопкам функций "Прямое тестирование" и "Управляемая диагностика", пользователь должен войти в систему, введя "Имя пользователя" и личный "Пароль". Для этого нажмите кнопку "Вход" и введите необходимые личные данные.

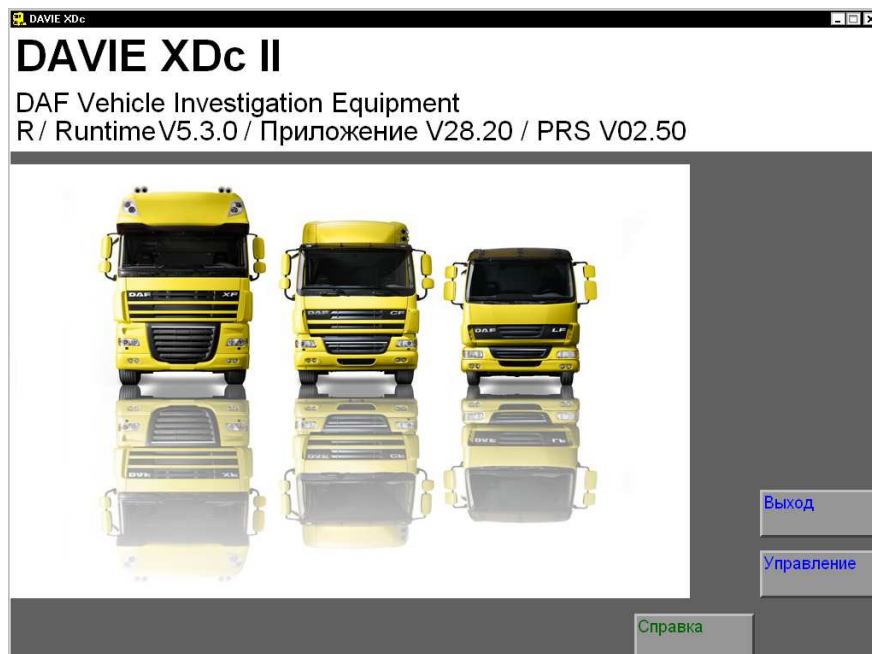

Рис. 4-12 Начальный экран: имя пользователя для входа

4.5 Сенсорный экран (дополнительно)

Вся сенсорная поверхность экрана сделана в качестве сенсорного экрана.

Экран воспринимает прикосновения пальцев или прилагаемое сенсорное перо, таким образом избавляя от привычных систем управления - мыши или клавиатуры. Чтобы выбрать элемент (текст или кнопку), необходимо дотронуться до экрана.

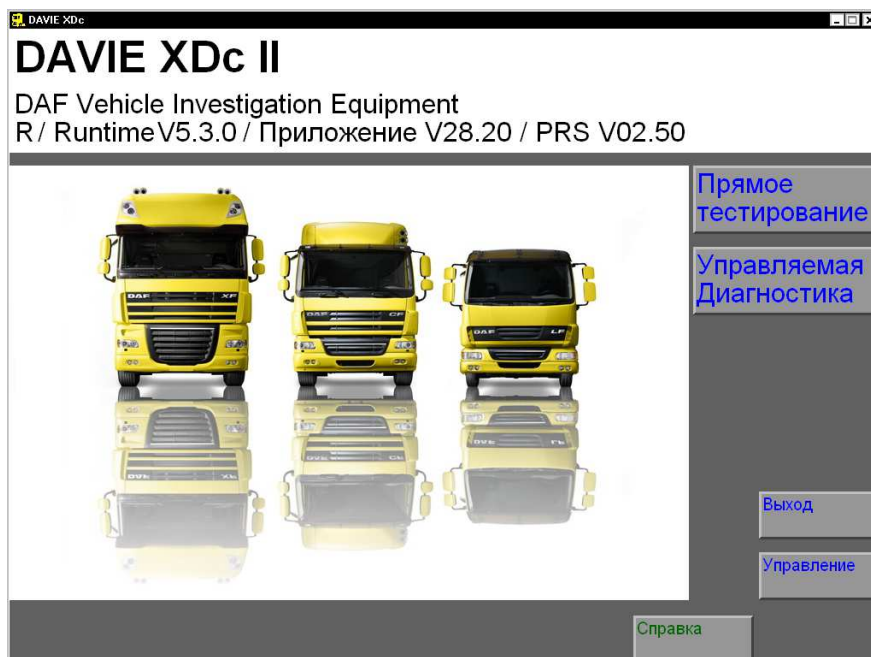
Во время прикосновения к экрану вы можете изменять текущий выбор. Выбранный элемент активируется, если вы убрали с экрана палец или сенсорное перо.

Дополнительные сведения о других функциях и настройках см. в исходной документации, поставляемой с ноутбуком.

ПРИМЕЧАНИЕ

Экран реагирует на все прикосновения. При использовании DAVIE XDc II убедитесь, что с ним не будет случайно соприкоснуться какое-либо оборудование или сотрудники.

Не используйте любые другие объекты, кроме пальца или прилагаемого сенсорного пера для работы с экраном. Использование других объектов может привести к повреждениям.

4.6 Использование экранов

Графические экраны отображают всю информацию или функции управления.

Все экраны имеют одинаковую структуру: в нижней части расположена панель с операционными элементами (панель навигации), в средней, самой большой части экрана находится рабочее окно в котором вы делаете выбор или вводите значение. Информационные окна над рабочим окном.

ПРИМЕЧАНИЕ

Если DAVIE XDc II какое-то время не используется, активируется экран заставки. Это настройка системы Windows XP. Как только вы нажали на экран **рядом с левым верхним углом** (если это только не случайный запуск любой функции экрана), на экране активируется последнее изображение.



Рис. 4-13 Обзор: экраны

1. Панель навигации
2. Рабочее окно
3. Информационные окна
4. Полоса выделения
5. Указатель
6. Кнопка на панели навигации

Панель навигации (1)

Панель навигации расположена в нижней части экрана. С помощью кнопок на этой панели вы можете воспользоваться помощью или функциями служб.

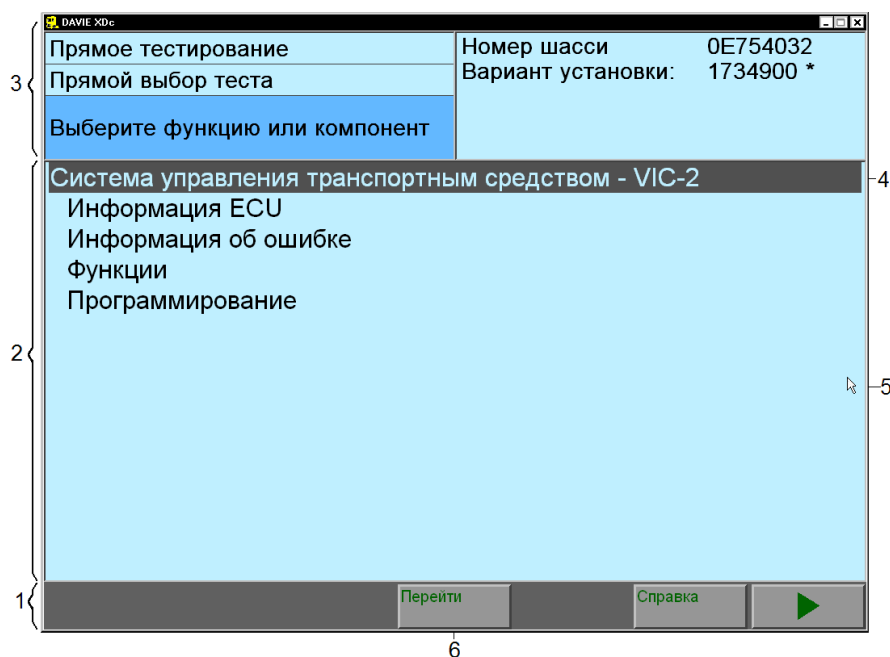
На панели навигации доступны более пяти различных кнопок. Количество кнопок зависит от экрана и текущего состояния. Нажмите кнопку для выполнения требуемой команды. Можно определить, активна ли кнопка, по ее цвету. Затемненная кнопка обозначает активацию ранее.

Кнопка "Перейти"

Панель навигации содержит кнопку "Перейти", с помощью которой вы можете:

- Закончить сеанс диагностики
- Перейти через несколько разных экранов к нужному вам экрану

Рабочее окно (2)

Рабочее окно занимает самую большую часть экрана. Изображение изменяется в зависимости от режима работы.

Информационное окно (3)

Большинство экранов содержат два информационных окна над рабочим окном. Эти окна предназначены только для отображения информации, они не служат для управления какими бы то ни было операциями.

- Левое окно показывает название режима работы ("Прямое тестирование"), название отображаемых дополнительных функций (здесь: "Выбор функции/компонента"), инструкции для пользователя (здесь: "Выберите функцию или компонент") или экран состояния.
- Правое окно показывает предварительно выбранный номер устройства и идентификатор рабочей группы.

Полоса выделения (4)

Выбранная в рабочем окне строка подсвечена черной полосой выделения. Выбранная часть текста зеркально отображена. Удерживая нажатие на экран или кнопку мыши, вы можете перемещаться по строкам. Если список больше экрана, в правой части появится полоса прокрутки.

В большинстве случаев переход к следующему экрану осуществляется при прекращении нажатия на экран или кнопку мыши после того, как текст помечен.

На некоторых экранах возможен выбор единственной линии, поэтому при выборе одной линии произойдет автоматическая отмена предыдущего выбора. В общем случае DAVIE XDc II предоставляет возможность выбора или отмены выбора множества параметров. Выбор или отмена выбора всех требуемых параметров и подтверждение этого осуществляется с помощью кнопки "Вперед / >".

Указатель (5)

Указатель имеет различный вид в зависимости от текущего действия.

- Стрелка позволяет выбирать функции или кнопки.
- Песочные часы появляются при обработке записей ноутбуком DAVI XDc.

При отображении песочных часов записи сделать невозможно. Подождите, пока указатель не примет снова форму стрелки.

Кнопки (6)

Каждый экран содержит различные кнопки. Эти кнопки позволяют выбрать различные функции.

Можно определить, активна ли кнопка, по ее цвету. Затемненная кнопка обозначает активацию ранее. Кнопки отображаются на панели навигации. Количество кнопок зависит от экрана и текущего состояния.

4.7 Выход из системы

Для выхода из системы администратора или пользователя нажмите кнопку "Выход" на начальном экране, затем будут отображены только кнопки "Вход" и "Помощь". Теперь в систему может войти другой пользователь.



Рис. 4-14 Стандартный экран до нажатия "Выход"



Рис. 4-15 Стандартный экран после нажатия "Выход"

4.8 Как подключать проводное или беспроводное соединение

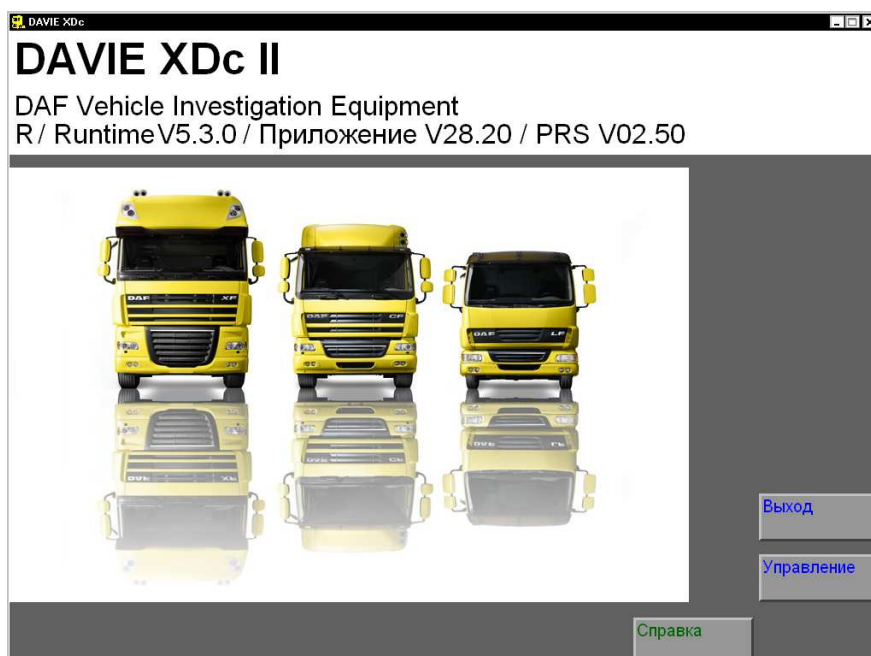
DAVIE XDc II обеспечивает два варианта соединения между VCI и DAVIE XDc II: беспроводное и USB-соединение. Обычно VCI соединяется с DAVIE XDc II с помощью беспроводной сети.

Самый безопасный способ изменения соединения — закрыть программу DAVIE XDc II и подключить или отключить USB-кабель.

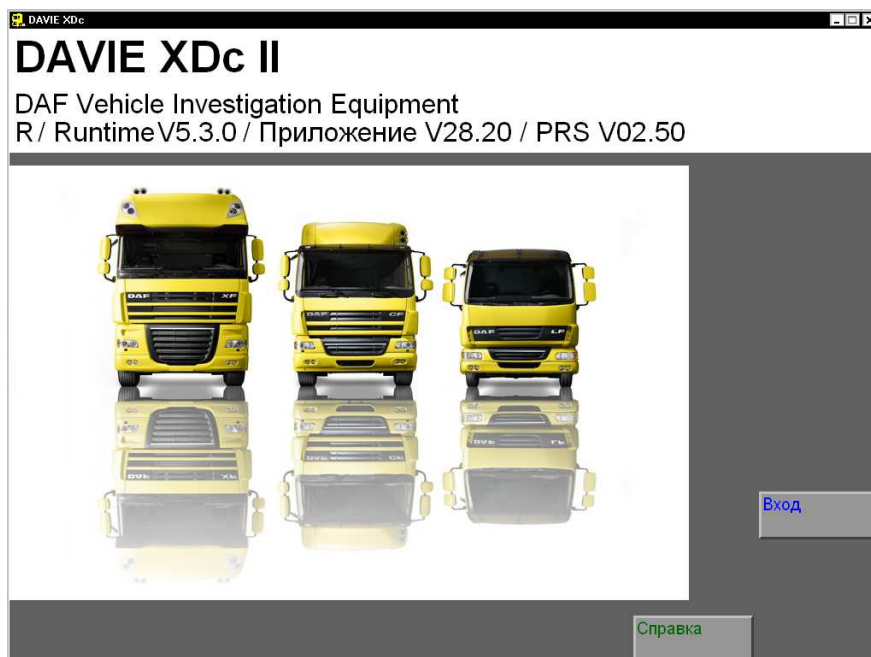
Для обнаружения помех связи WLAN между ноутбуком DAVIE и VCI (синий индикатор), следует проверить качество связи WLAN. Это выполняется с помощью небольшого дисплея, на котором отображается показатель качества связи WLAN. Индикатор качества связи WLAN управляется с помощью значка VCI на панели задач и ПО "VCI Configuration Manager".

После установки и отключения USB-кабеля появляется дисплей. Индикатор качества связи WLAN можно перемещать по экрану или закрыть.

5 Идентификация автомобиля

DAVIE XDc II предоставляет две возможности идентификации автомобиля и используемых систем.

- Автоматическая идентификация автомобиля
- Идентификация автомобиля вручную

Обычно используется автоматическая идентификация автомобиля по номеру шасси грузового автомобиля и базе данных "Parts Rapido Subset". Это обеспечивает соответствие выбора процедур тестирования конфигурации автомобиля.

Если автоматическая идентификация по шасси грузового автомобиля невозможна, можно выполнить идентификацию вручную.

ПРИМЕЧАНИЕ

Полная конфигурация автомобиля сохраняется в файле журнала.

5.1 Начало сеанса диагностики

При запуске сеанса диагностики (Прямое тестирование или управляемая диагностика) DAVIE XDc II проверяет связь с коммуникационным интерфейсом автомобиля. После проверки связи будет проведена идентификация автомобиля.

Если связь была неудачной, DAVIE XDc II отобразит сообщение.



Рис. 5-1 Сообщение проверки связи

- **ОК**

При нажатии на эту кнопку DAVIE XDc II игнорирует невозможность установки связи и отображает экран идентификации автомобиля. После вывода экрана идентификации автомобиля DAVIE XDc II ожидает ввода пользователем номера шасси. Связь между DAVIE XDc II и VCI по-прежнему отсутствует.

- **Повторить**

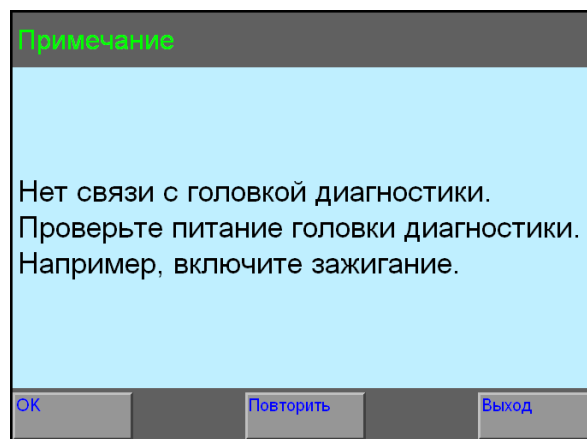
При нажатии на эту кнопку DAVIE XDc II повторит попытку установки связи. В случае успеха система отобразит экран идентификации автомобиля.

- **Выход**

При нажатии на эту кнопку DAVIE XDc II отменяет "Сеанс диагностики" и возвращается в "Начальный экран".

После этого все элементы интерфейса, кроме "ОК", "Повторить" и "Выход", заблокированы и недоступны пользователю.

5.2 Автоматическая идентификация

Автоматическая идентификация автомобиля может быть выполнена DAVIE XDc II, если грузовой автомобиль оборудован ECU, в котором содержатся необходимые данные.

Другим способом автоматической идентификации автомобиля является ввод "Номера шасси", если номер шасси невозможно найти автоматически в ECU, где хранятся необходимые данные. Введенный номер шасси сравнивается с записями в базе данных "Parts Rapido Subset".

Если номер шасси найден, предоставляется доступ к соответствующим номерам варианта установки системы, и используются только соответствующие варианты для прямого тестирования и управляемой диагностики.

Полная автоматическая идентификация автомобиля запускается в фоновом режиме. После завершения автоматической идентификации отображается экран входа в режим прямого тестирования или управляемой диагностики.

autocatalogues.com



Рис. 5-2 Автоматическая идентификация с помощью базы данных "Parts Rapido Subset"

5.3 Идентификация вручную

Если номер шасси невозможно найти в базе данных Parts Rapido Subset, откроется окно со следующим сообщением. Можно перейти в режим выбора вручную, нажав кнопку "Ручной", или вернувшись в начальный экран, нажав кнопку "Выход". При нажатии кнопки "Выход" обновите данные Parts Rapido Subset с помощью интерактивного обновления данных из Parts Rapido, а затем повторите попытку автоматической идентификации.

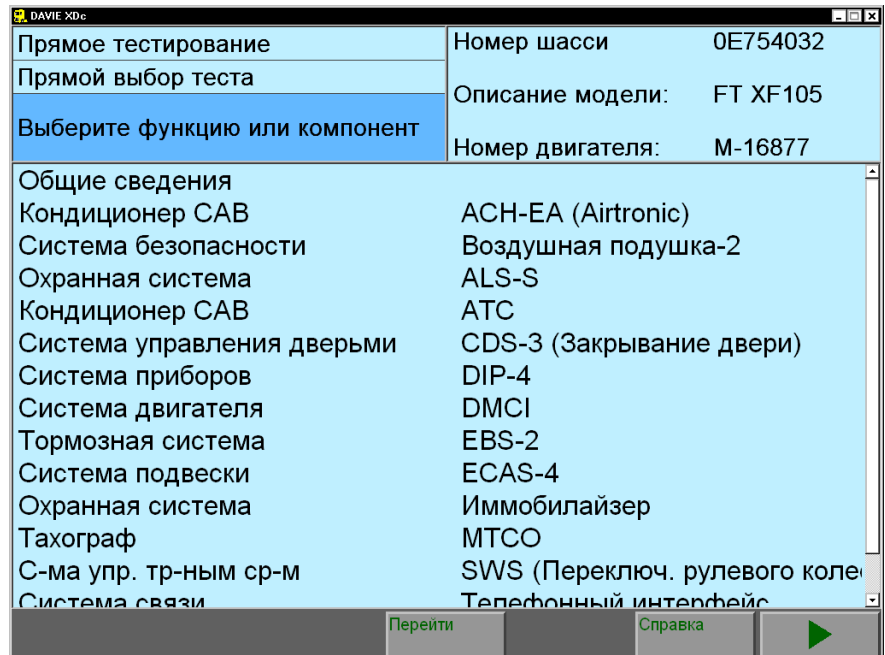

Рис. 5-3 Примечание. Идентификация вручную

ПРИМЕЧАНИЕ

Данное текстовое окно также откроется, если не была установлена Parts Rapido Subset.

При нажатии кнопки "Ручной" будут отображаться все потенциально существующие системы, включая неустановленные на автомобиле. Для выбора необходимых вариантов выполните следующие действия.

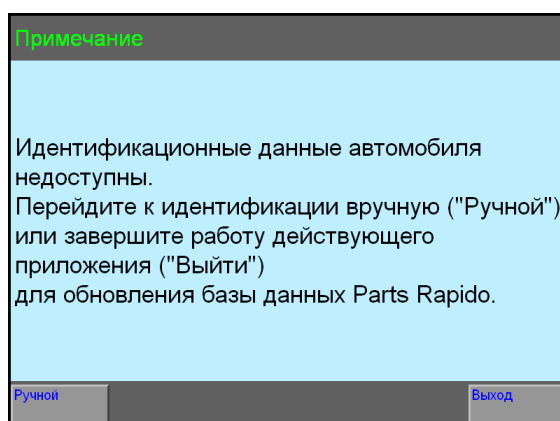
1. Выберите систему, нажав ее название. Варианты установки системы отобразятся на экране автоматически.

Имя системы отмечено с помощью полосы выделения.



Рис. 5-4 Выбор системы вручную

- Выберите один из перечисленных вариантов на основе интерактивной DAF Mainframe или Parts Rapido, службы поддержки или другой соответствующей информации.

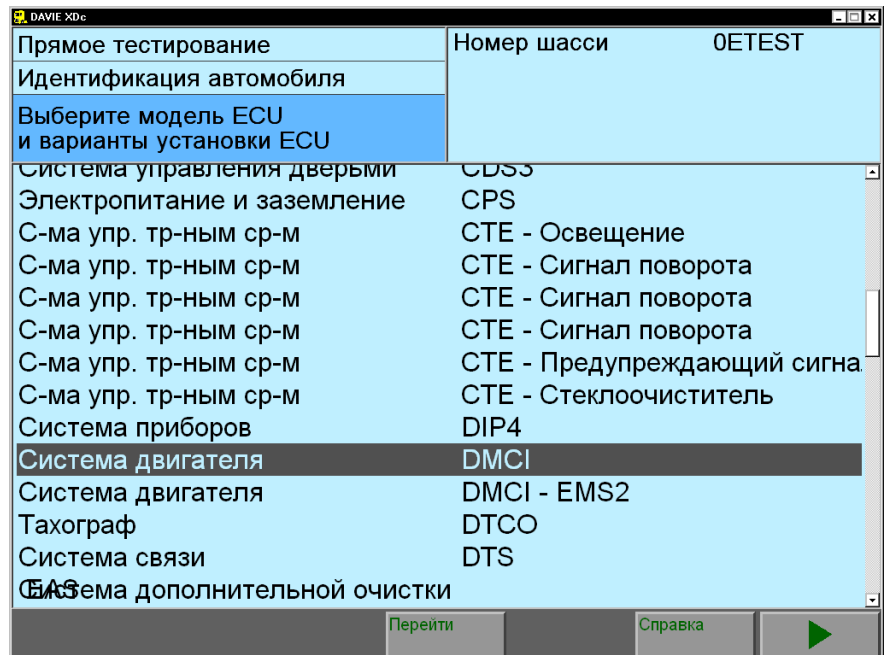

Рис. 5-5 Выбор варианта системы вручную

Выборе отмечен с помощью полосы прокрутки. Подтвердите выбор, нажав кнопку "Вперед / >". Появится экран прямого тестирования или управляемой диагностики.

Выбрав имя системы, можно вернуться обратно в список выбора системы.

DAVIE XDc II

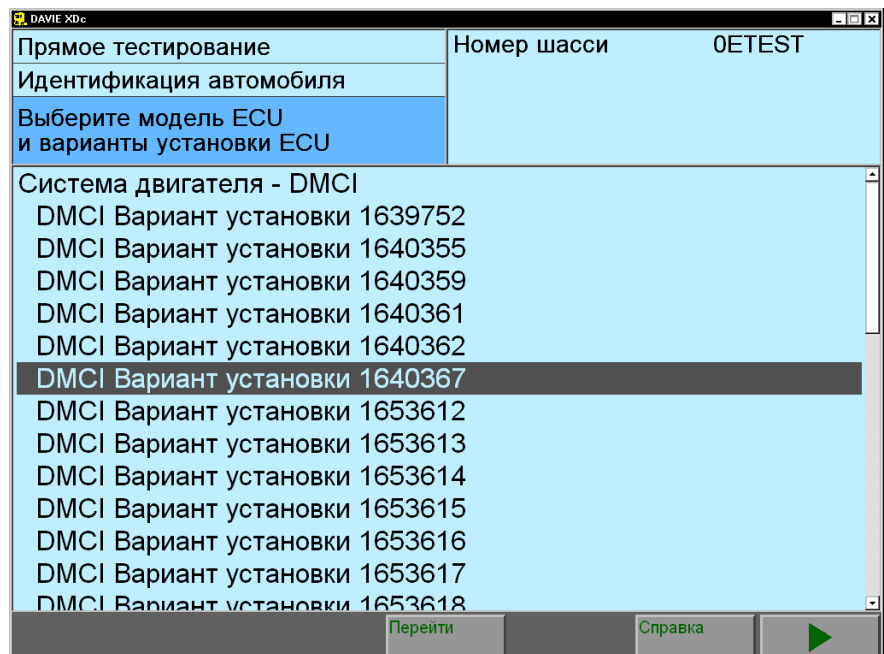
Идентификация автомобиля



Рис. 5-6 Выбор системы, перейти к "Вариантам установки"

3. Если необходимо выбрать дополнительные системы, нажмите кнопку "Перейти" и выберите "Варианты установки ECU". Отображаются уже выбранные варианты установки системы.

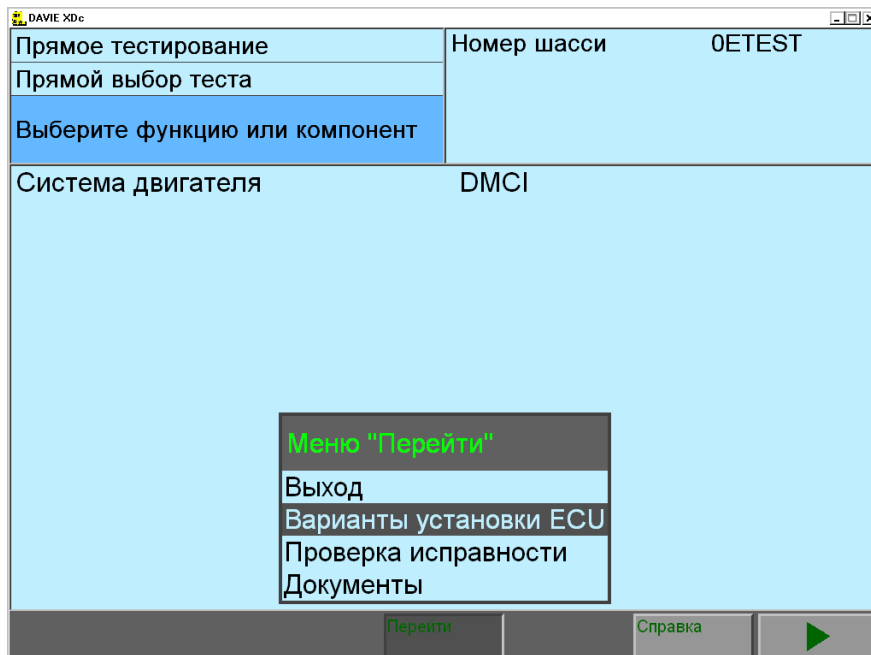

Рис. 5-7 Обзор: выбор вручную

4. Нажмите кнопку "Назад / <" для перехода к экрану выбора системы и выберите систему. Аналогично шагу 1, рис. 5-4.

Повторите шаги с 1 по 4 для выбора дополнительных систем.

5.4 Отмена варианта установки ECU

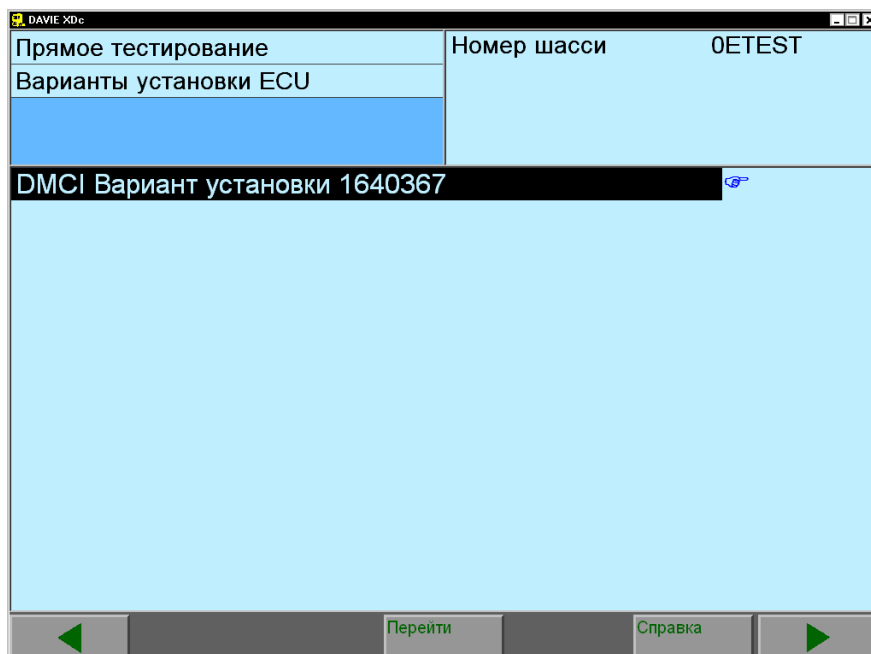
По завершении выбора варианта (автоматически или вручную) DAVIE XDc II отобразит экран прямого тестирования или управляемой диагностики.

Если требуется отменить выбор системы, нажмите кнопку "Перейти" и выберите "Варианты установки ECU".



Рис. 5-8 Список вариантов системы (отмененный вариант)

Отображаются имена вариантов. Теперь можно отменить выбор или выбрать повторно системы и варианты из списка.

Выбранная система выделена черной полосой, а отмененная система отмечена символом "☞" и выделена полосой. Символ "☞" отображается только при выборе или отмене выбора вариантов вручную.

ПРИМЕЧАНИЕ

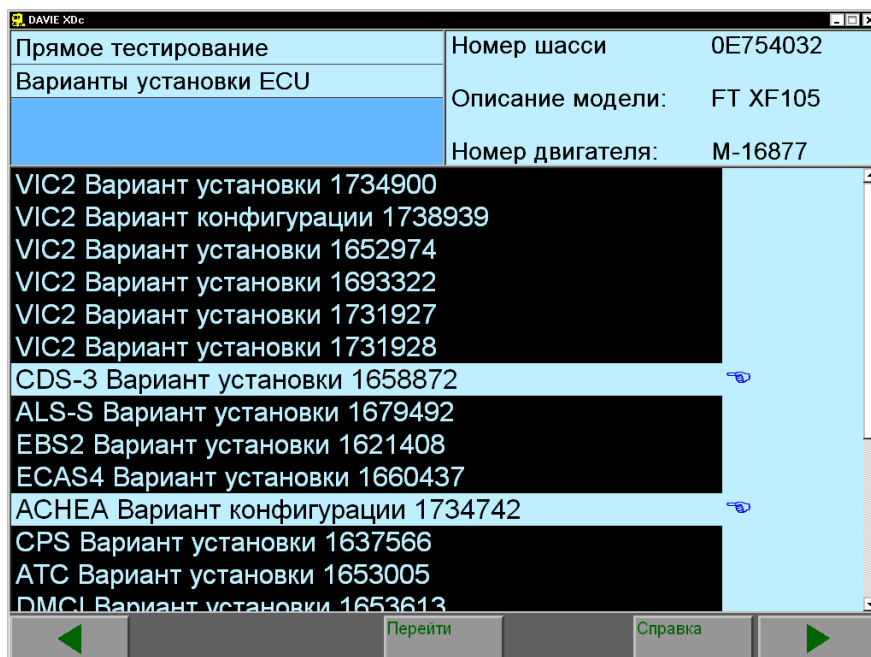
Следует избегать автоматической отмены выбранных вариантов. Использование неправильного варианта воздействует напрямую на предложения тестовых процедур. Выбор варианта, отличного от предложенного, необходим, только если вариант установки изменен в стенде и базе данных Parts Rapido Subset или если центральный ECU грузового автомобиля еще не обновлена.

Система продолжит работу при нажатии кнопки "Вперед / >".

Появится список систем, выбранных на экране "Вариант установки ECU".

DAVIE XDc II

Идентификация автомобиля

6 Прямое тестирование

6.1 Обзор

Данная функция в основном используется для опроса и стирания неисправной памяти ECU, а также утилизации различных входов и выходов, в зависимости от выбранных соответствующих процедур тестирования. Функция "Прямое тестирование" также должна быть использована в программировании и калибровке.

Знания и опыт пользователя используются в полном объеме, что позволяет использовать "Прямое тестирование" для создания "ярлыка" потенциальной неисправности. Эта функция дополняет функцию "Управляемой диагностики", обеспечивая наиболее эффективный путь к средству устранения неполадки.

Результаты сеанса диагностики и информация, сохраненная вручную, будут добавлены в файл журнала, доступный для чтения в меню администратора.



Рис. 6-1 Начальный экран: имя пользователя для входа

Для входа в режим прямого тестирования нажмите кнопку "Прямое тестирование" на начальном экране.

6.2 Идентификация автомобиля

Независимо от выбранной на начальном экране диагностики функции (Прямое тестирование, Управляемая диагностика), DAVIE XDc II предпримет попытку идентификации вариантов автомобиля и системы автоматически с помощью номера шасси и базы данных Parts Rapido Subset в DAVIE XDc II.

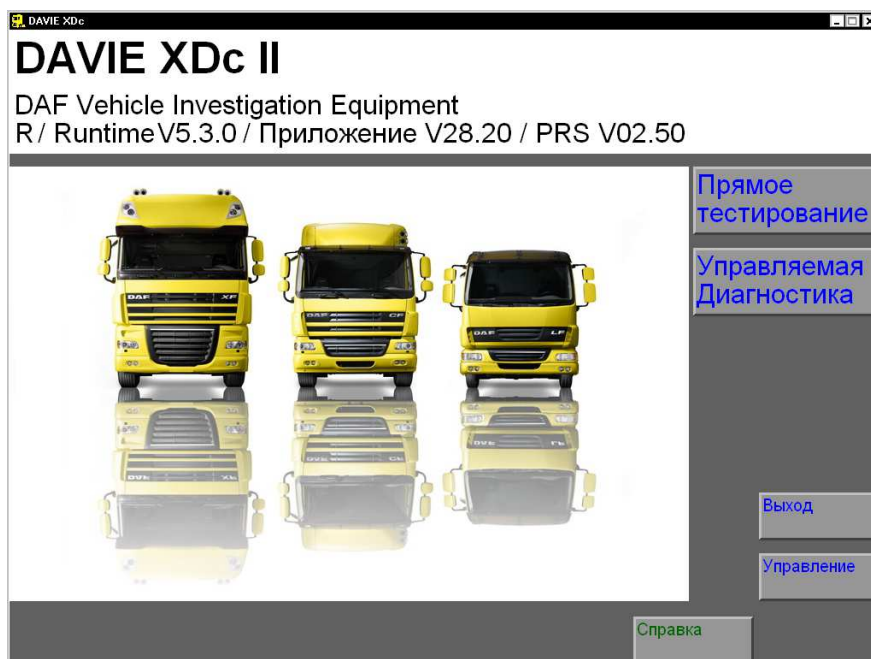

Рис. 6-2 Прямое тестирование: выбор теста

Выбирая из отображаемых вариантов, пользователь может уточнять выбор, пока не отобразится необходимая процедура проверки автомобиля. Система была выбрана в следующем примере. После выбора варианта появятся дополнительные варианты параметров.

autocatalogues.com

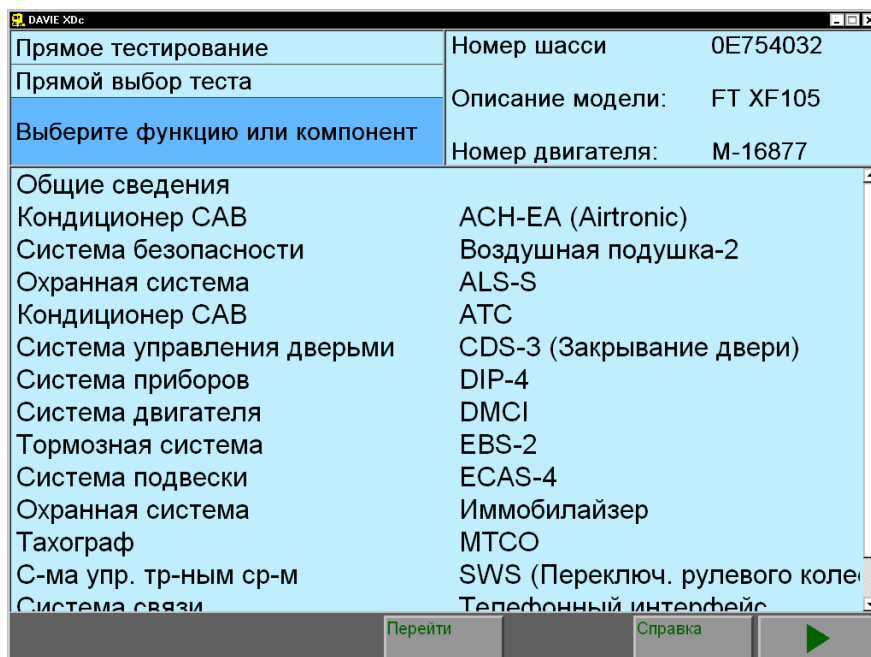

Рис. 6-3 Прямой тест: выбор процедуры

Чтобы начать выбранное тестирование, нужно нажать кнопку "Вперед / >". При отсутствии доступной процедуры тестирования появится сообщение. При выборе процедуры, содержащей подпроцедуры, запустится последовательность процедур.

6.3 Выполнение процедур тестирования

После нажатия активации кнопки "Вперед />" будет выполнена выбранная процедура.

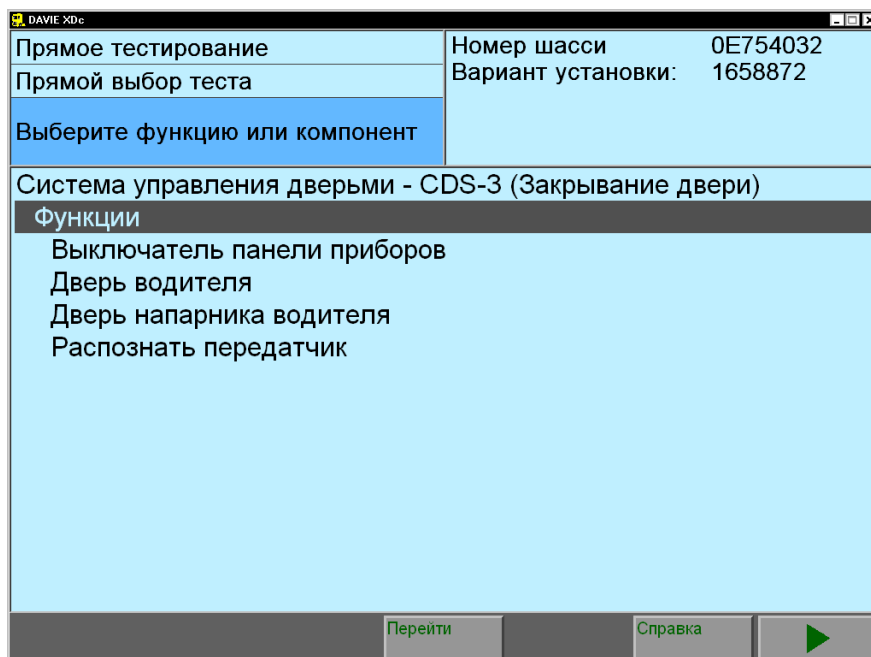

Рис. 6-4 Пример экрана процедуры тестирования 01

Для получения дополнительной информации о функции панели навигации см. пояснения к панели навигации в этой главе.

Кнопка или кнопки в правой части экрана должны использоваться для ответов на вопросы, относящихся к процедуре тестирования (ОК, Неисправность или неизвестны) или открытия документа (Блок-схема или диаграмма секции).

- Используйте кнопку "ОК", когда значение на экране является правильным в соответствии с документацией стенда.
- Используйте кнопку "Неисправность", когда значение или информация на экране являются неправильными.
- Используйте кнопку "Неизвестно", когда значение или информацию на экране невозможно оценить.

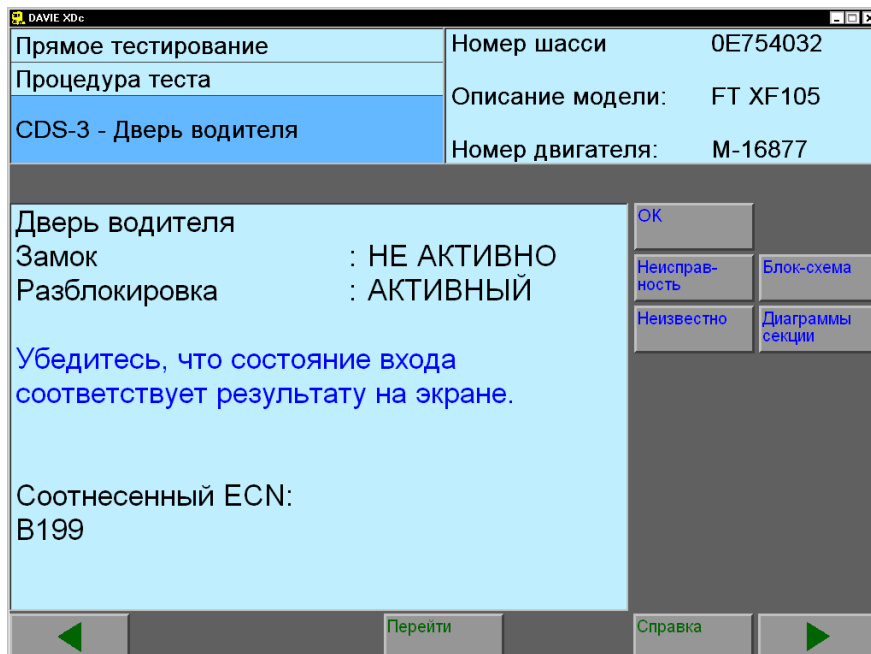

Рис. 6-5 Пример экрана процедуры тестирования 02

ПРИМЕЧАНИЕ

Используйте кнопку "ОК", "Неисправность" или "Неизвестно" для выхода из теста; в противном случае тест не будет закрыт. Не используйте кнопку "Назад / <" для выхода из теста.

ПРИМЕЧАНИЕ

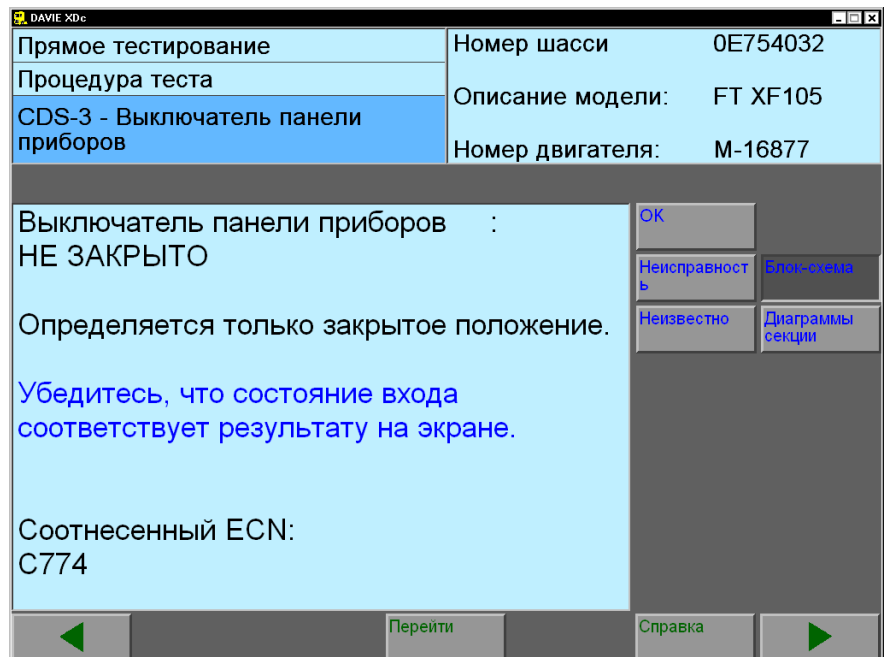
Система является интеллектуальной и отслеживает выборы пользователя. Результаты теста сохраняются в файле журнала и в плане теста.



Рис. 6-6 Пример блок-схемы

6.4 Панель навигации

С помощью нажатия кнопок "Панель навигации" пользователь может быстро перемещаться в различные части программы. Кнопки "Перейти" и "Справка" содержат всплывающие меню Windows, которые являются сенсорными, и содержание которых изменяется в соответствии с текущим изображением на экране.

Две кнопки "Стрелки" ("Назад / <" и "Продолжить / >") позволяют пользователю перемещаться между экранами назад и вперед.

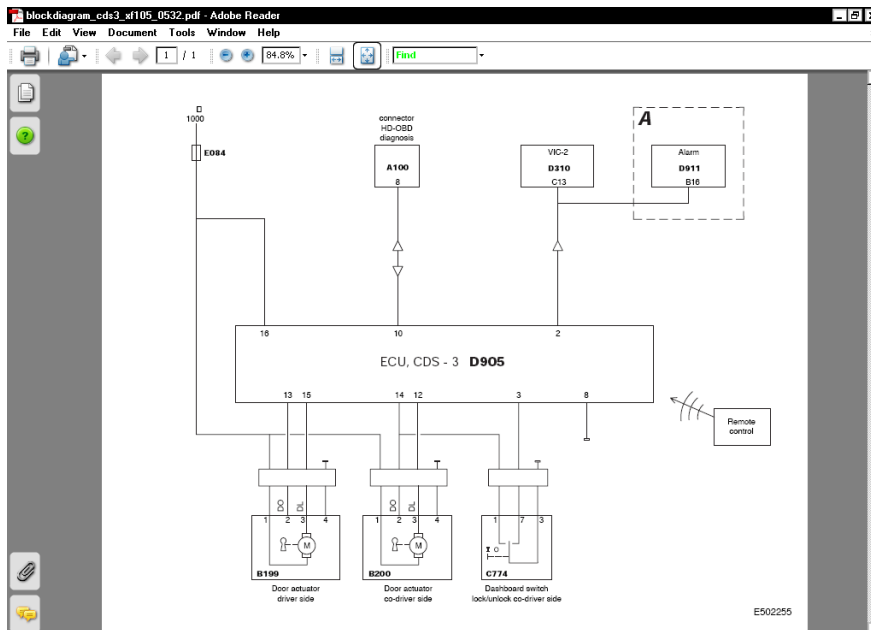
Если для выхода из теста нажать кнопку "Назад / <", тест по-прежнему будет продолжаться.

6.5 Кнопка "Перейти"

В режиме "Прямое тестирование" различные опции доступны пользователю во всплывающем меню при нажатии кнопки "Перейти". Содержание меню "Перейти" определяется текущим экраном. Некоторые примеры приведены ниже.



Рис. 6-7 Вариант: экран выбора



Рис. 6-8 Процедура тестирования: экран выбора

6.5.1 ВЫХОД

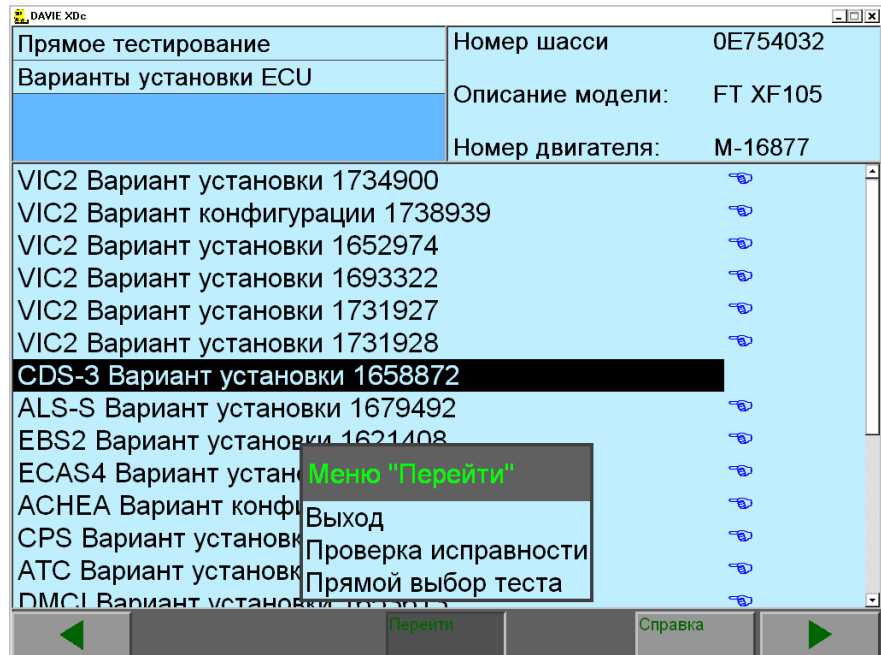
При выборе данного параметра происходит завершение текущего теста, завершается сеанс диагностики и появляется Начальный экран DAVIE XDc II Рис. 6-1.

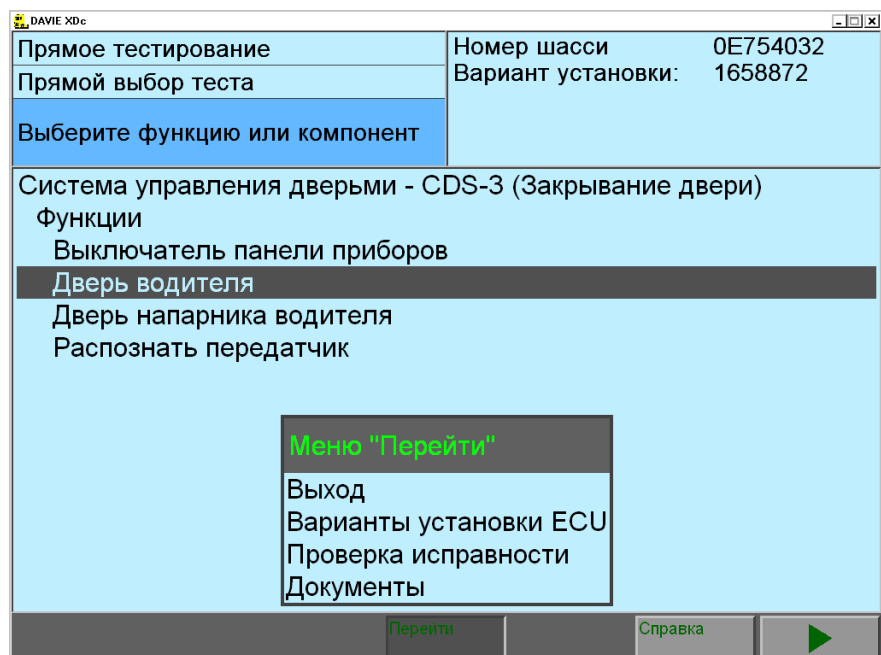

Рис. 6-9 Предупреждение: Выйти из рабочего режима

6.5.2 Проверка исправности

Параметр "Проверка исправности" отображается только для кнопки "Перейти" в меню "Варианты установки ECU" и "Прямой выбор теста", если выбрано меню ECU.

При выборе данного параметра считываются все отложенные (активные) коды неисправностей внутри системы для всех выбранных ECU на экране "Варианты установки ECU".

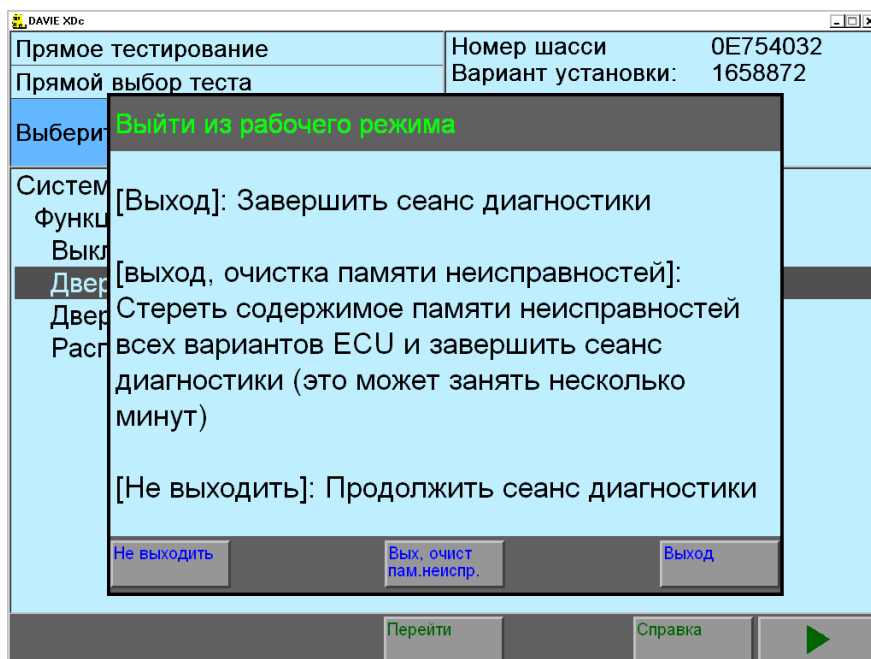
"Проверка исправности" как правило является первым выполняемым тестом, т.к. результаты предоставляют важную диагностическую информацию, руководствуясь которой можно осуществлять дальнейшее диагностическое тестирование.

6.5.3 Содержание памяти неисправностей

Все неисправности, обнаруженные в ходе "Проверки исправности" можно найти в "Содержании памяти неисправностей".

Данные коды являются важными для пользователя, т. к. почти каждый ECU может выполнять самодиагностику, а также проверяет подсистемы, подключенные к ECU. С помощью данной информации пользователь может сосредоточиться на определенных областях неисправностей автомобиля.

Результаты "Содержания памяти неисправностей" будут сохранены в файле журнала.

6.5.4 Документы

Во время тестирования могут отображаться различные документы, например: рисунки разъемов, диаграммы электропроводки и даже инструкции, прилагаемые к монтажному набору. Данные документы подключаются к системе в соответствующий момент тестирования. Например, при тестировании разъема может отображаться схема разъема, отображающая различные заземления контакта. Документы можно отобразить с помощью кнопки "Перейти" при выборе системы, а также кнопок в правой части экрана, когда они доступны.



Рис. 6-10 Открытие документов

6.5.5 План теста

План теста отображает список выбранных процедур тестирования.

Параметр "План теста" доступен во время сеанса диагностики. План составляется на основе DAVIE XDc II для предоставления полезной информации по руководству пользователя для максимально быстрого возможного получения диагноза. "План теста" и результаты будут сохранены в файле журнала.

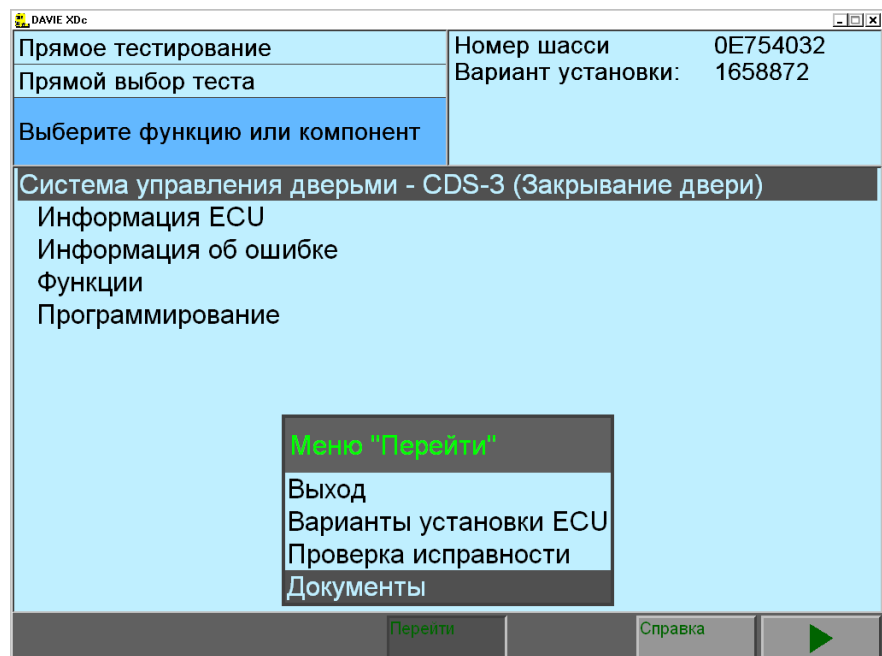
В примере плана теста приводится список выполненных тестов.



Рис. 6-11 План теста

Пользователь может выбрать часть плана, которую следует выполнить, нажав на определенный тест, который и будет выполнен при нажатии кнопки "Вперед/ >".

Результат процедуры тестирования указывается в строке напротив. Могут быть получены следующие результаты.

1. **OK** Результат теста - ОК.
2. **X** Результат теста - "Неисправность".
3. **?** Результат теста - "Неизвестно", или процедура была прервана. Например, тест был завершён с помощью кнопки "Назад".

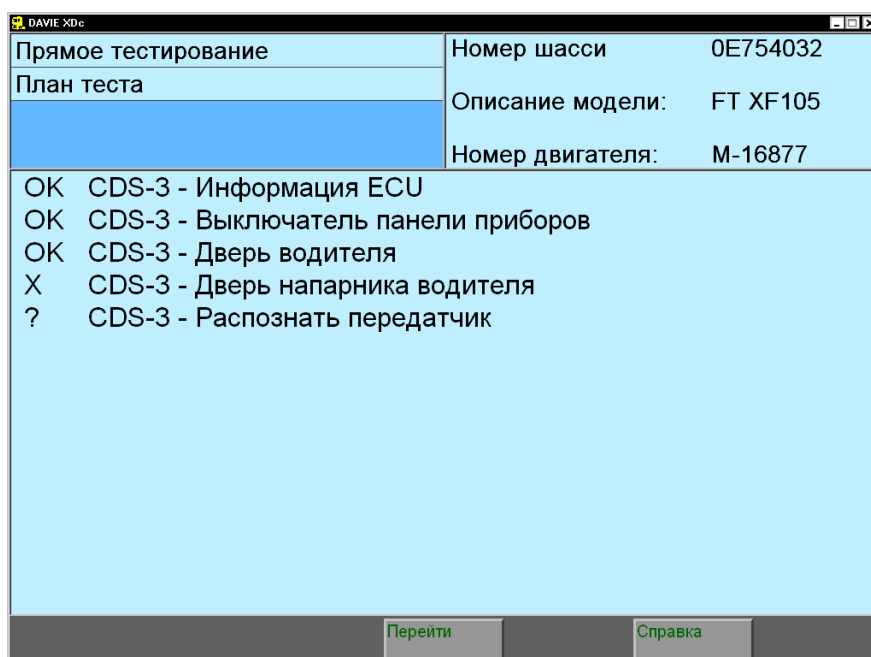
6.5.6 Варианты установки ECU

Данный пункт в меню "Перейти" на панели навигации позволяет пользователю вернуться к экрану со списком параметров ECU, присутствующих на автомобиле.

6.5.7 Экран "Прямой выбор теста"

Используйте данную функцию в меню "Перейти" для переключения обратно в режим "Прямой выбор теста" и выбора другой системы. Сеанс диагностики не будет завершен и все предшествующие результаты теста будут оставаться доступными, пока работа функции "Прямое тестирование" не будет прекращена с помощью функции "Выход".

6.6 Использование иллюстраций

Во время тестирования могут отображаться различные документы, например: рисунки разъемов, диаграммы электропроводки и даже инструкции, прилагаемые к монтажному набору.

Данные документы подключаются к системе в соответствующий момент тестирования.

Например, при тестировании разъема может отображаться схема разъема, отображающая различные заземления контакта.



Рис. 6-12 Использование кнопки блок-схемы в функции "Прямое тестирование"

При нажатии соответствующей кнопки "Adobe Acrobat©" запустится автономно от программы DAVIE XDc II. Прежде, чем отобразятся иллюстрации, может появиться страница с указателем.

DAVIE XDc II

Прямое тестирование

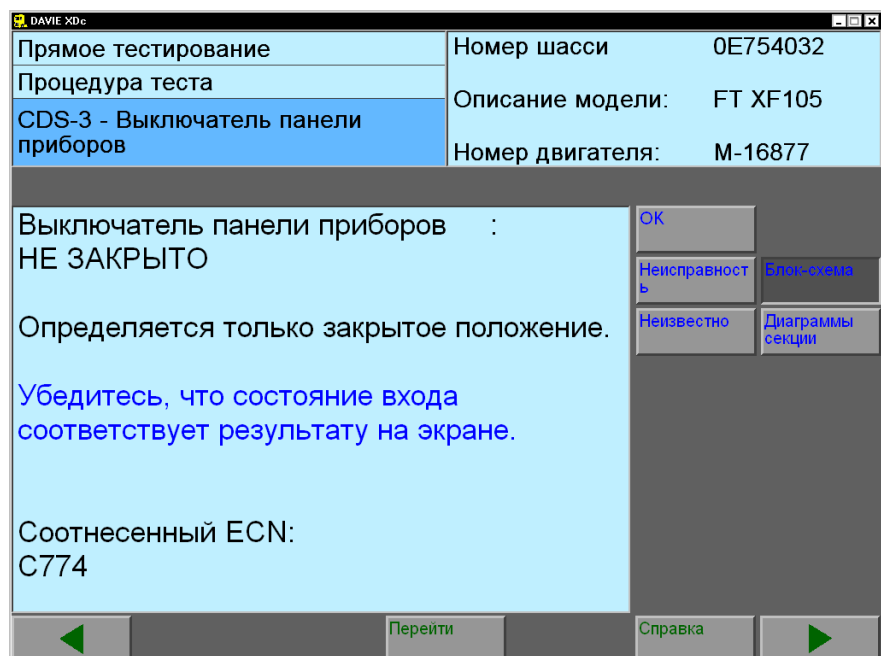
6.6.1 Страница указателя

На странице указателя можно выбрать номер шасси для показа соответствующих иллюстраций.



Рис. 6-13 Пример "Страницы указателя"

Синие пункты имеют ссылки на иллюстрации.

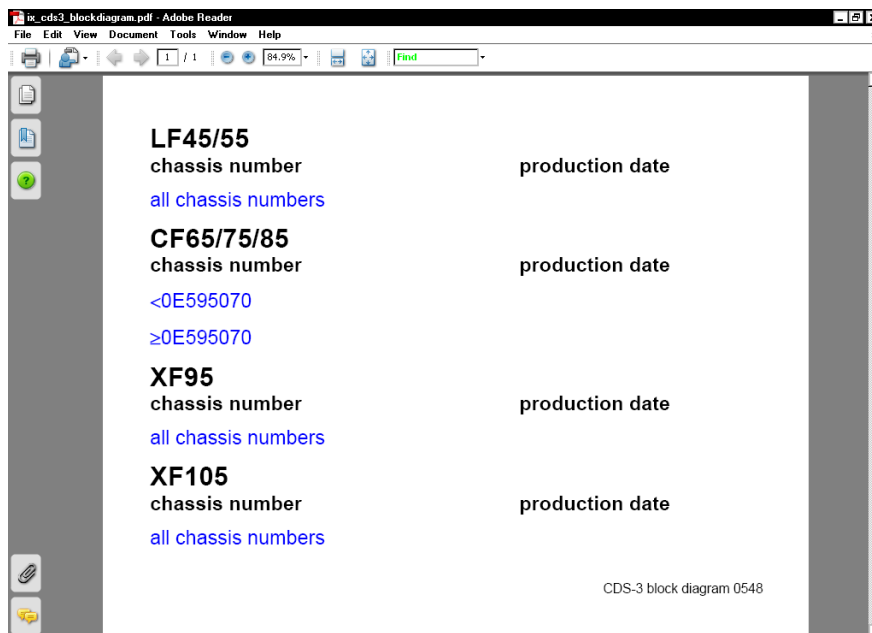

Рис. 6-14 Пример "Блок-схемы"

6.6.2 Описание кнопок на экране

Кнопки могут быть разделены на две категории.

1. Действия на одном документе, относящиеся к функциям масштабирования
2. Действия, осуществляемые между документами

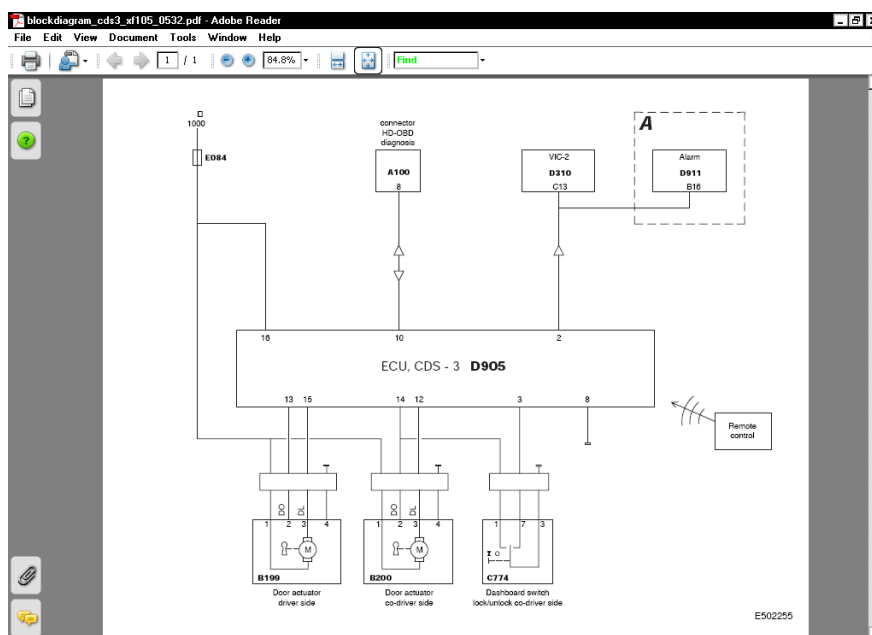
Действия, осуществляемые между документами

Зеленые круглые стрелки в нижней части экрана.

С помощью этих кнопок предшествующий документ можно добавить в список уже открытых документов.

Синие стрелки в нижней части экрана.

С помощью этих кнопок можно переключаться между документами, которые уже открыты.

Функции масштабирования

Масштабирование.

В верхней части экрана отображается панель навигации.

При нажатии на увеличительное стекло активируется функция масштабирования.

Можно увеличить необходимую область, перетаскив окно масштабирования на экране.

Нажав стрелку рядом с увеличительным стеклом, можно выбрать параметры масштабирования.

Дополнительную информацию о функциях Adobe Acrobat см. в "Справке" в программе Adobe Acrobat.

autocatalogues.com

7 Управляемая диагностика

7.1 Основные принципы управляемой диагностики

Управляемая диагностика главным образом используется для определения (обозначения) поврежденных элементов (компонентов). Если функция "Прямое тестирование" предназначена для программирования, калибровки или прямого тестирования определенных компонентов, то "Управляемая диагностика" выполняет проверку только поврежденных элементов.

В каких случаях используется управляемая диагностика

- Если требуется подтвердить неисправность, не заменяя детали методом проб и ошибок
- Если неисправный компонент неизвестен
- Если вы плохо осведомлены о работе автомобиля
- При неизвестном состоянии ошибки (активном/не активном) могут использоваться симптомы
- На помощь придет управляемая диагностика!

Управляемая диагностика предоставляет три различных метода для поиска потенциально неисправных элементов (компонентов):

1. На основе кодов неисправностей (присутствует в памяти неисправностей ECU)
2. На основе симптомов (нетипичное поведение системы)
3. Сочетание выше указанных методов

Использование кодов неисправностей (1) является лучшим способом создания плана тестирования, так как в этом случае генерируется **небольшой** список потенциально неисправных элементов.

При отсутствии кодов неисправностей план тестирования создается на основе симптомов (2). В этом случае список потенциально неисправных элементов будет намного больше.

При наличии кодов неисправностей и большом размере списка потенциально неисправных элементов используйте симптомы для сокращения списка (3).

DAVIE XDc II

Управляемая диагностика

7.2 Начало работы в режиме управляемой диагностики



Рис. 7-1 Начальный экран для входа пользователя

Для входа в режим управляемой диагностики нажмите кнопку "Управляемая диагностика" на начальном экране.

7.3 Идентификация автомобиля

Независимо от выбранной на начальном экране диагностики функции (Прямое тестирование, Управляемая диагностика), DAVIE XDc II предпримет попытку идентификации вариантов автомобиля и системы автоматически с помощью номера шасси и базы данных Parts Rapido Subset в DAVIE XDc II.

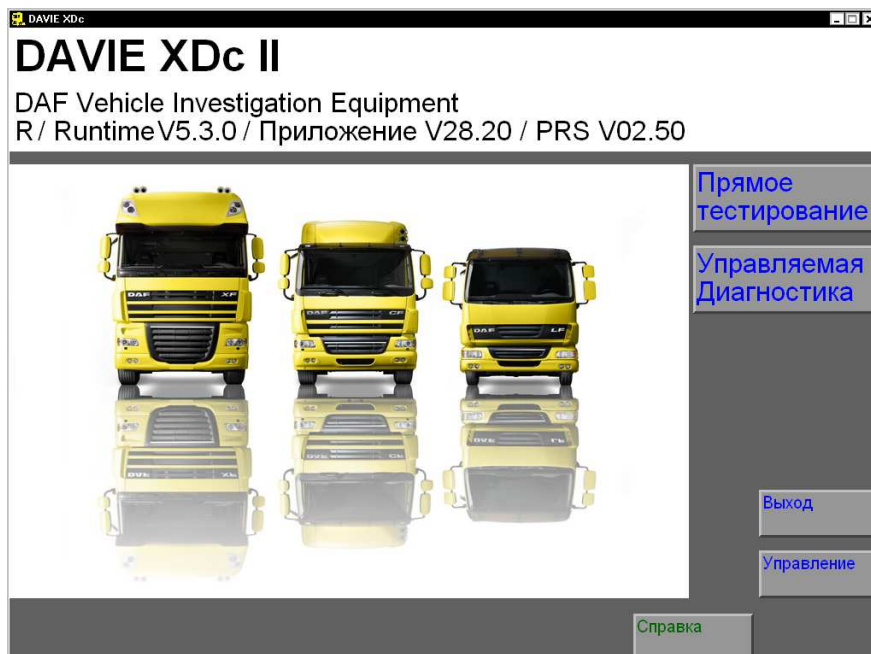
Дополнительные сведения об идентификации автомобиля см. в этом руководстве в главе "Идентификация автомобиля".

7.4 Записи управляемой диагностики

При создании плана тестирования для устранения неисправностей грузового автомобиля используются два различных метода.

Записи управляемой диагностики:

- Коды неисправностей (присутствуют в памяти неисправности ECU)
- Симптомы (нетипичное поведение грузовика)

Выберите нужную запись и нажмите кнопку "Вперед / >"



Рис. 7-2 Записи управляемой диагностики

7.5 Запись управляемой диагностики с кодом (кодами) неисправности

Для определения предположительно неисправных деталей и узлов этот метод использует коды неисправности, присутствующие в памяти неисправностей ECU.

Чтобы считать коды неисправностей, нажмите "Запись "Упр. диагн." с код. неисправ." на экране записей управляемой диагностики. После этого автоматически запустится "Проверка исправности".

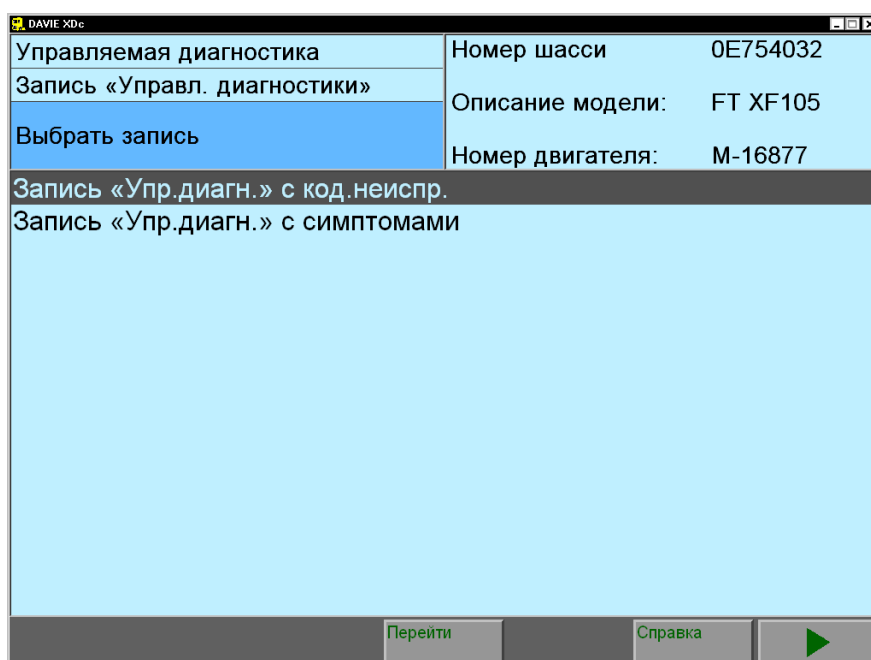

Рис. 7-3 Проверка исправности

7.5.1 Проверка исправности

"Проверка исправности" считывает все коды неисправностей, присутствующие в памяти неисправностей ECU, для всех выбранных систем автомобиля.

При считывании ECU на экране будет отображаться синий символ "<==".

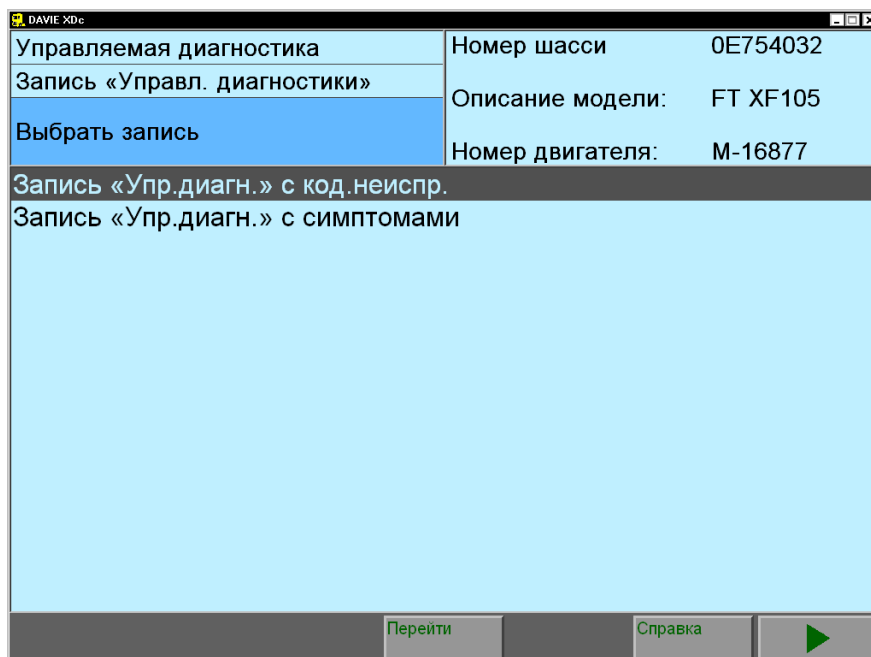
Если считываются коды неисправностей, в фоновом режиме красным цветом будет отображено текстовое сообщение "Ошибка".

Если с ECU считываются коды неисправностей, но их присутствие не обнаружено, будет отображаться зеленый символ "√".

Если в ECU коды неисправностей не обнаружены, экран останется пустым.

Нажмите кнопку "Вперед/ >", чтобы перейти к обзору плана теста.

ПРИМЕЧАНИЕ

- В управляемой диагностике используются только повторяющиеся ошибки.
 - Если коды неисправностей не обнаружены, план теста не создается. Поэтому управляемая диагностика автоматически переключится на выбор симптомов
-

7.6 Запись "Управляемая диагностика" с симптомами

Метод на основе симптома использует выбранный симптом для определения предположительно неисправных деталей и узлов.



Рис. 7-4 Выбор симптома на основе ремонтной группы или наблюдения

При выборе первого варианта режима "На основе симптома" отобразится дерево списка "Симптом на основе функции автомобиля".

- Неисправность: создание/передача/преобразование движения и мощность торможения для достижения определенной скорости
- Шасси: управление загрузкой/рулевое управление/внешнее освещение/кузов
- Кабина: рабочая и жилая среда водителя
- Общее: предохранители и связь

DAVIE XDc II

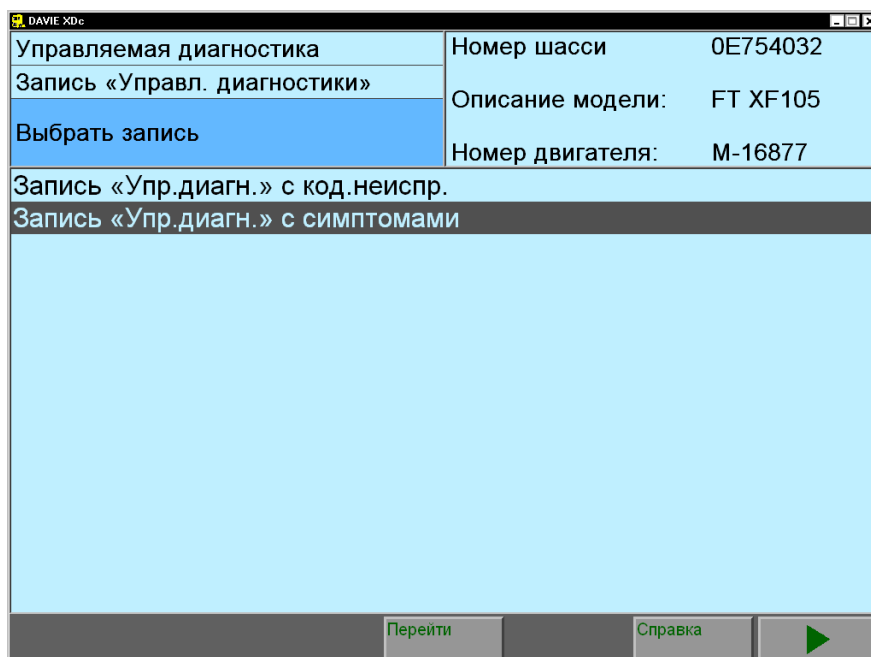
Управляемая диагностика



Рис. 7-5 Системы с симптомами для управляемой диагностики

При выборе группы выбора отобразится список симптомов и групп симптомов.

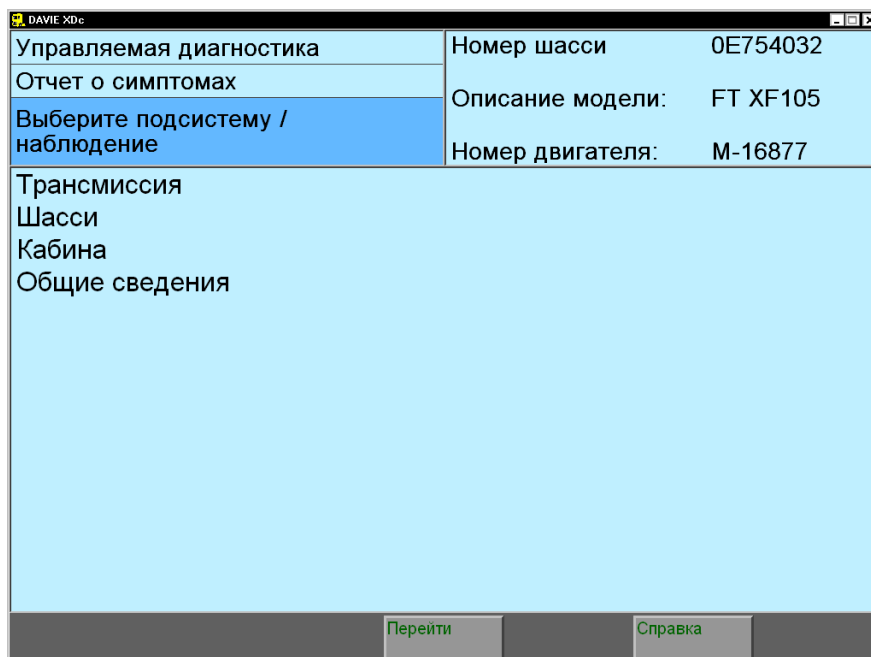

Рис. 7-6 Выбор симптома

Кнопка "Вперед / >" отобразится в нижней части экрана. Теперь выбранный симптом можно добавить в "План теста".

После выбора симптома он будет помещен в список "Обзор плана теста".

7.7 План теста

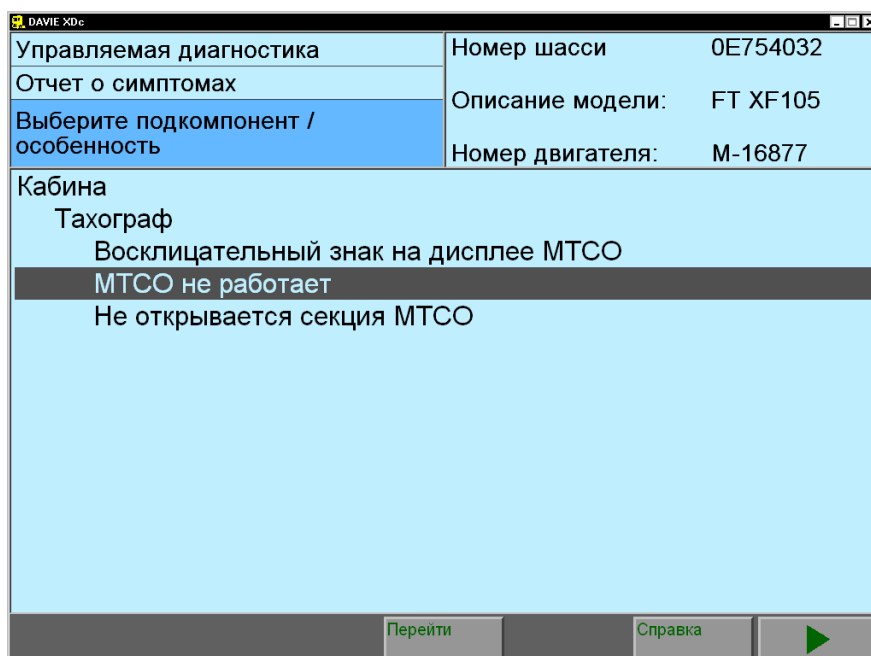
7.7.1 Обзор плана теста

Все обнаруженные ошибки или выбранные симптомы отображаются на этом экране. Выберите (группу) ошибку или симптом, которые необходимо устранить.



Рис. 7-7 Обзор плана теста после проверки исправности



Рис. 7-8 Обзор плана теста после выбора симптома

После выполнения выбора нажмите кнопку "Вперед / >". Управляемая диагностика будет настроена на выполнение тестов.

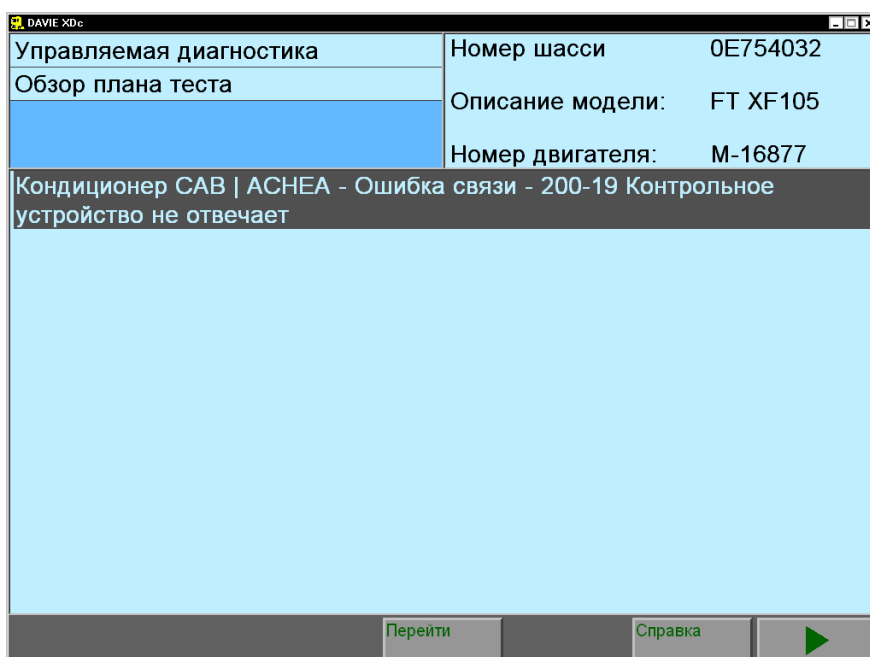

Рис. 7-9 Настройка управляемой диагностики

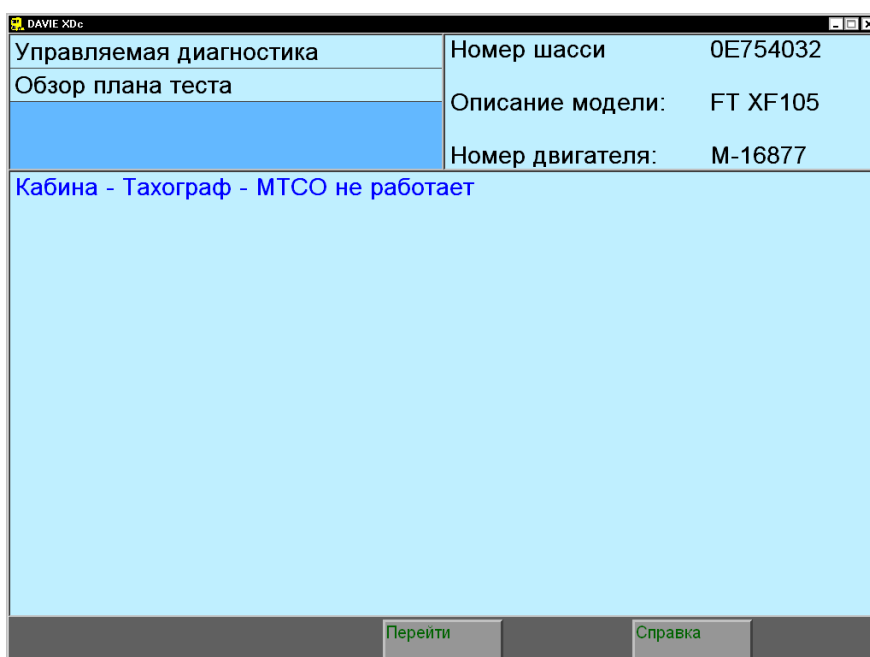
7.7.2 Создание плана теста на основе кодов неисправностей и симптомов

Для определения неисправных узлов и деталей этот метод использует не только считывание кодов неисправностей, но и дополнительно выбранные симптомы.

Чтобы добавить симптомы, нажмите кнопку "Перейти" на панели навигации и выберите "Отчет о симптомах".

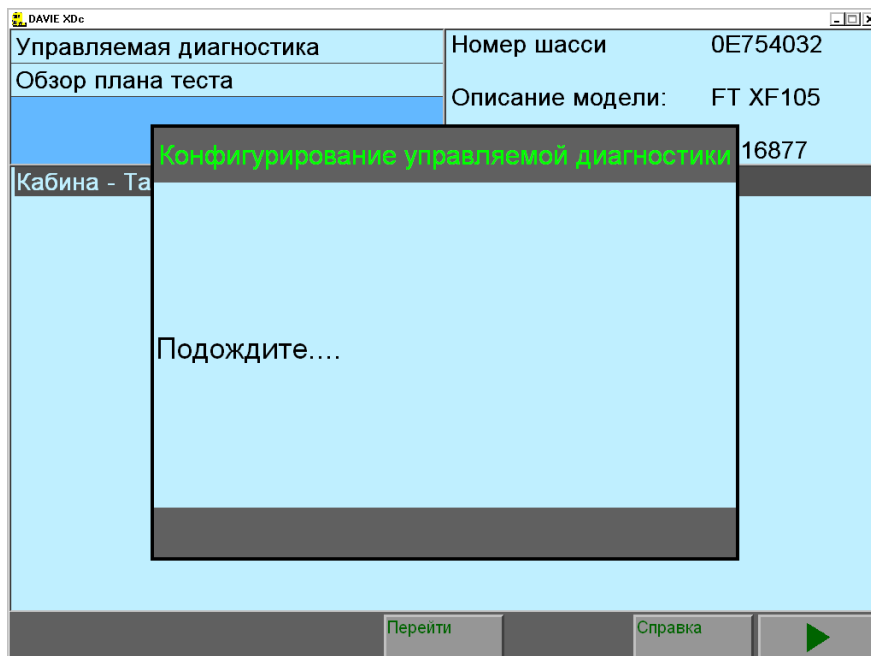

Рис. 7-10 Выбор отчета о симптомах

7.7.3 Расположение элементов на экране "План теста"

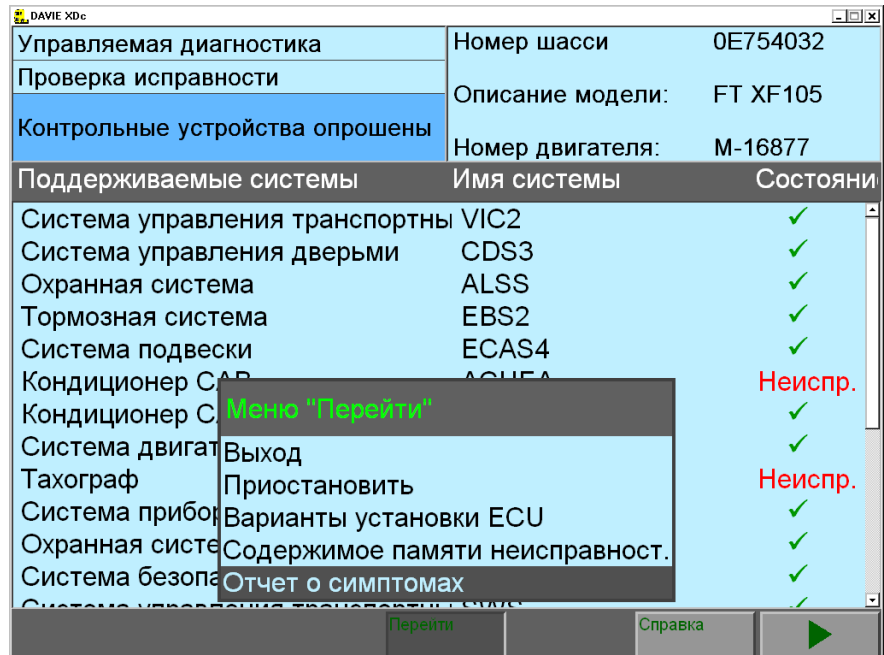

Рис. 7-11 План теста

Экран разделен на два раздела:

- В верхней части экрана отображаются "Сомнительные элементы" Определение потенциальных неисправностей основано на считывании кодов неисправности и выбранных симптомах. Элементы сортируются по степени вероятности их неисправности; самый верхний элемент — самый потенциально неисправный.
- В нижней части экрана предлагаются наиболее подходящие тесты Список основан на последовательности и доступности тестов. Верхний тест является самым эффективным (пользователь может выбрать любой другой тест из списка).

Уровень неисправности также определяется с помощью цветов.

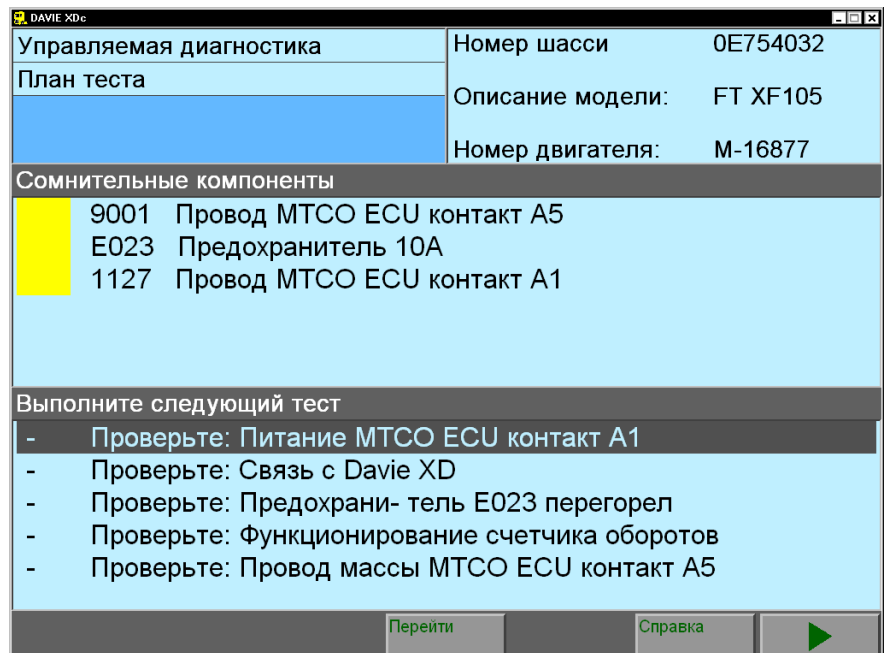
| | |
|---------------|------------------------------|
| Темно-красный | Неисправно (протестировано) |
| Красный | Очень вероятно неисправность |
| Желтый | Сомнительно |
| Зеленый | Неоднозначно |

Рис. 7-12 Уровень неисправности компонентов

Результат процедуры тестирования указывается в строке напротив. Могут быть получены следующие результаты.

- Тест еще не выполнен.
- OK** Результат теста - ОК.
- X** Результат теста - "Неисправность".
- ?** Результат теста - "Неизвестно", или процедура была прервана.

7.7.4 Выполнение тестов

Доступны тесты следующих типов.

1. Прямой тест
2. Тест симптомов (проверки)
3. Тест измерений

При следующих результатах теста выполните соответствующие действия.

- Положительный: нажмите "ОК"
- Отрицательный: нажмите "Неисправность"
- Неопределенный: нажмите "Неизвестно".

ПРИМЕЧАНИЕ

Для управляемой диагностики очень важно, чтобы ответы и результаты теста соответствовали поведению автомобиля.

Неправильные ответы приведут к другому сомнительному элементу.

7.7.4.1 Прямой тест

Если предлагается прямой тест, то для определения неисправности компонента будет использоваться тест, идентичный тесту для прямого тестирования.



Рис. 7-13 Пример прямого теста

7.7.4.2 Тест симптомов (проверки)

При проведении теста по проверке симптома системе потребуются дополнительные сведения о поведении автомобиля для выполнения управляемой диагностики. Пользователь должен будет выполнить некоторые действия, после чего система спросит, соответствовало ли поведение автомобиля ожидаемому во время выполнения этих действий.

autocatalogues.com

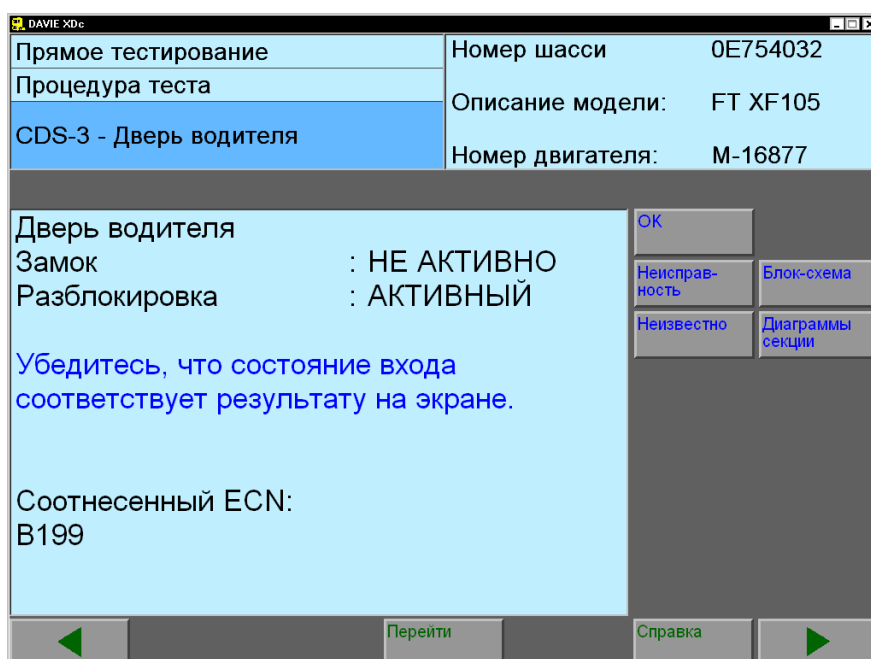

Рис. 7-14 Тест на наличие симптома

7.7.4.3 Тест измерений

При проведении теста измерений системе потребуются дополнительные сведения о состоянии проводки и компонентов для выполнения управляемой диагностики. В большинстве случаев проводится тестирование напряжения соединения.

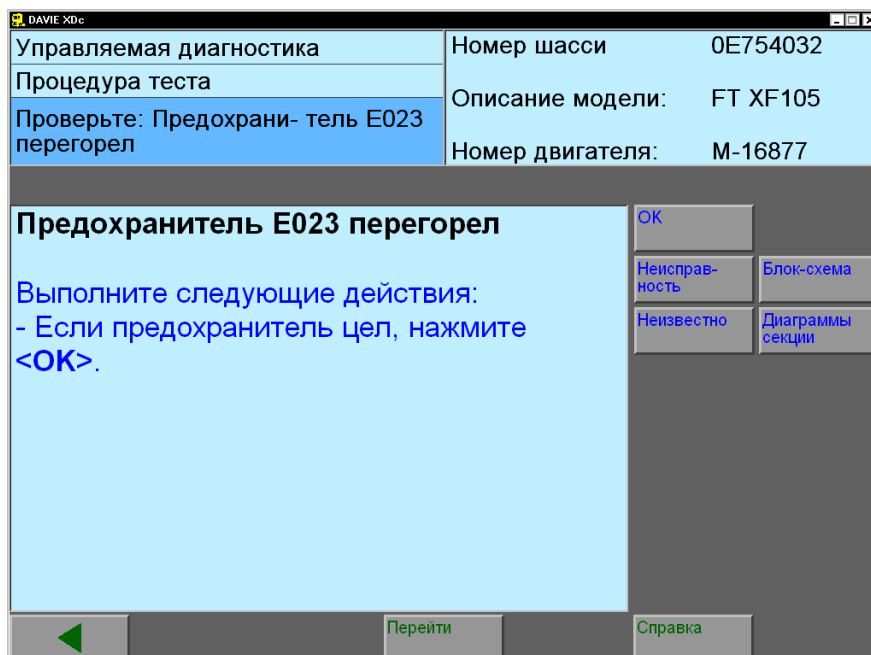

Рис. 7-15 Проверка на наличие короткого замыкания и/или размыкания цепи

7.7.5 Выбор функции компонента

Управляемая диагностика позволяет тестировать каждый компонент отдельно или выбрать тест, связанный с компонентами, не присутствующими в плане теста. Внесение дополнительной информации в механизм определения проблемы помогает быстро выявить неисправности.

Чтобы добавить тест, нажмите на панели навигации кнопку "Перейти" и выберите "Выбор функции/компонента".

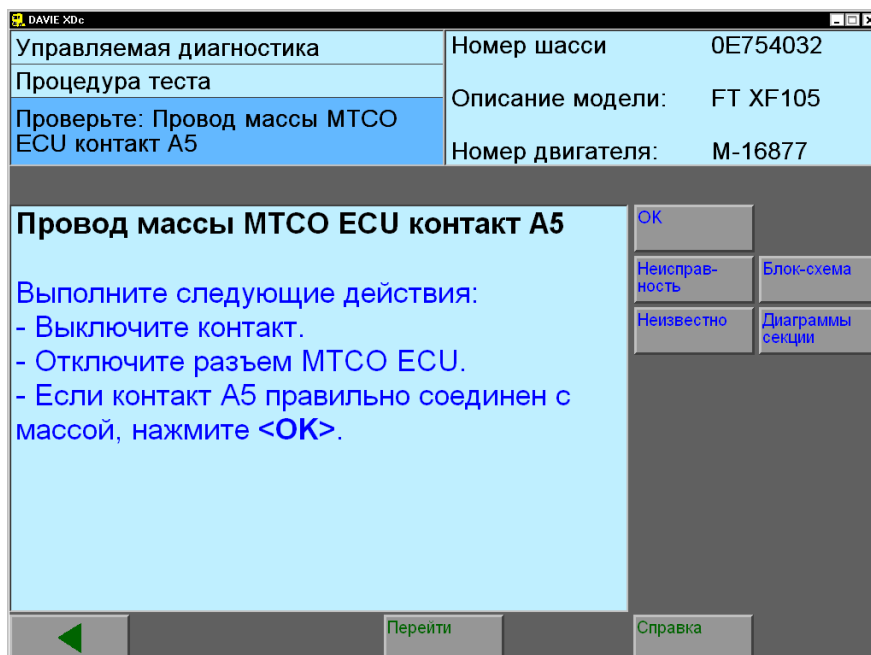

Рис. 7-16 Выбор пункта "Выбор функции/компонента"

После выбора системы выбора отобразится список связанных компонентов, если таковые имеются.

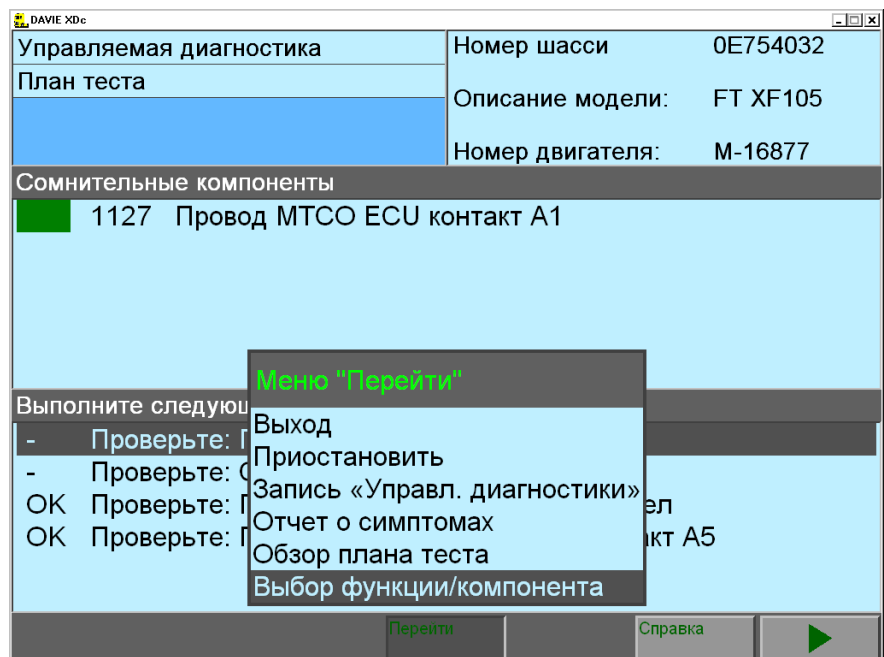

Рис. 7-17 Список связанных компонентов

Для выбора доступен любой компонент этого списка. После выбора компонента и нажатия кнопки "Вперед / >" в правой нижней части экрана план теста пользователя будет добавлен на экран плана теста.

При наличии нескольких тестов они отобразятся на всплывающем экране. На этом экране можно выбрать необходимый тест. Выбрав тест, нажмите кнопку "ОК". После этого тест будет добавлен в план теста пользователя.

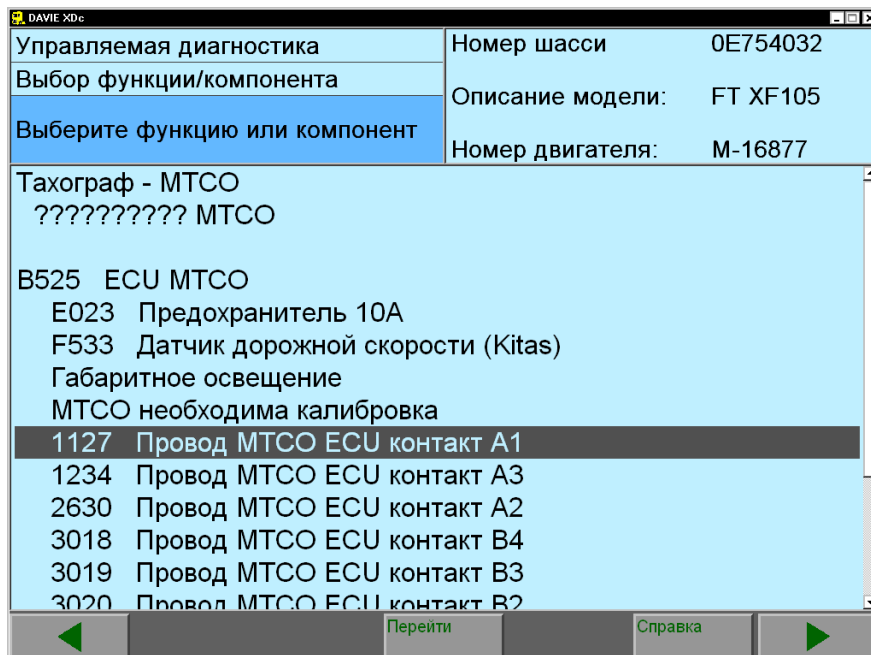

Рис. 7-18 Выбор теста

При наличии только одного теста для выбранного компонента план теста пользователя запустится после перехода с экрана выбора компонентов.

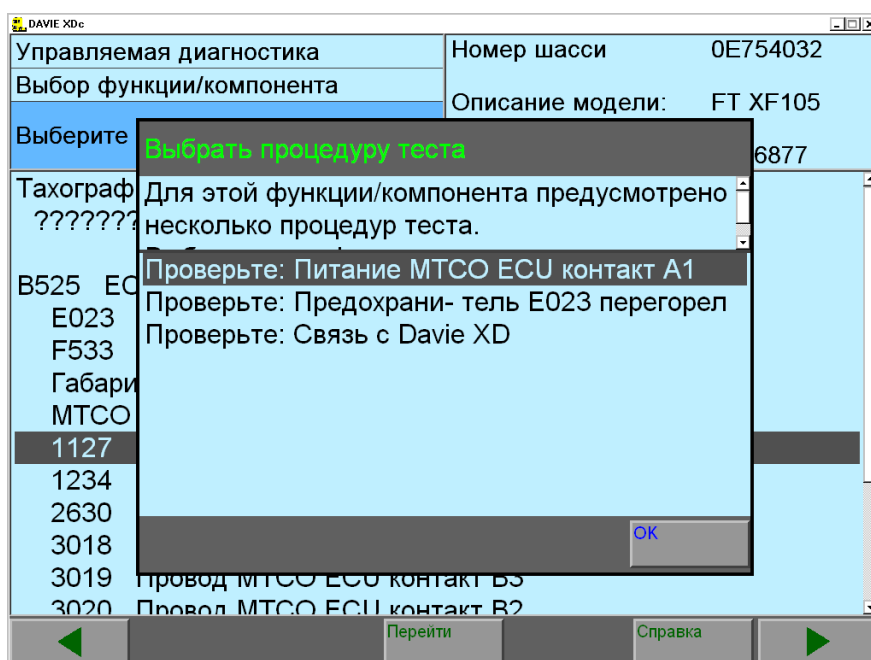

Рис. 7-19 План теста с пользовательским планом теста

7.8 Дополнительные параметры

7.8.1 Содержание памяти неисправностей

Если система при опросе в ходе проверки исправности обнаруживает один или несколько кодов неисправностей, содержание может отображаться как "Содержание памяти неисправностей". Содержание памяти неисправностей можно просматривать в раскрывающемся меню при нажатии кнопки "Перейти".

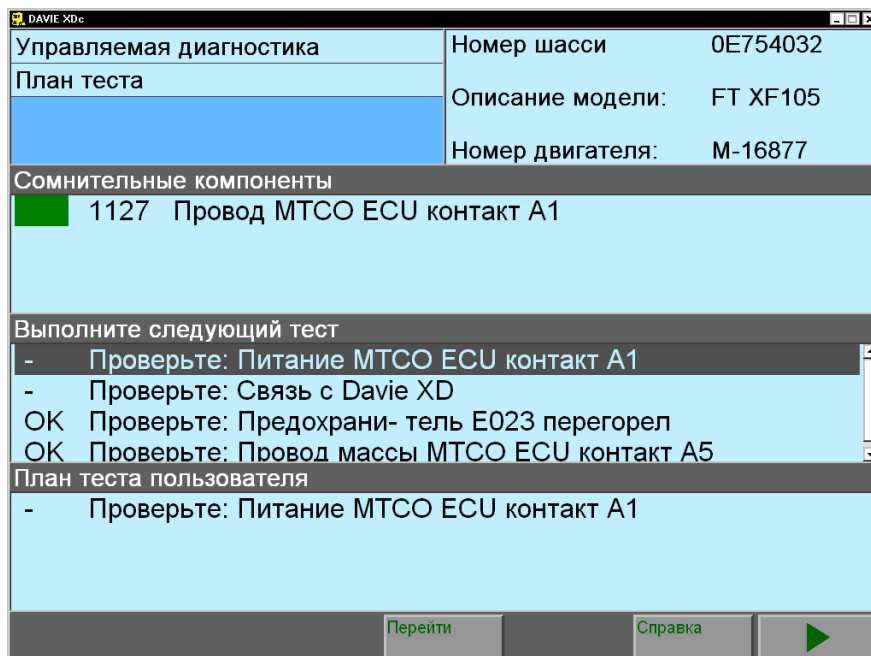
Данные коды неисправностей являются важными для пользователя, т. к. почти каждая ECU может выполнять самодиагностику и проверять подсистемы, подключенные к устройству. Эта информация позволяет пользователю сосредоточиться на определенных областях неисправностей автомобиля.

| Управляемая диагностика | | Номер шасси | 0E754032 |
|---|----|-----------------------|----------|
| Содержимое памяти неисправност. | | Описание модели: | FT XF105 |
| | | Номер двигателя: | M-16877 |
| Кондиционер CAB ACHEA | | 1 Обнаруженные ошибки | |
| 200 | 19 | | |
| Ошибка связи | | | |
| 200-19 Контрольное устройство не отвечает | | | |
| Тахограф МТСО | | 1 Обнаруженные ошибки | |
| 1 | 20 | | |
| МТСО | | | |
| 1-20 Невозможно синхронизировать расчетное время с имеющейся картой | | | |

Рис. 7-20 Содержание памяти неисправностей

На данном экране отображаются текущие присутствующие коды неисправностей. Как и при прямом тестировании, каждый код представлен номером и текстом кода неисправностей.

7.8.2 Отмена выбора систем

Чтобы удалить одну или несколько систем из плана теста, необходимо отменить выбор этой системы перед выполнением проверки исправности.

Это может быть целесообразно в следующих случаях.

- Когда система создает коды неисправностей, но это не имеет отношения к жалобе клиента.
- При ускорении сеанса диагностики путем отмены выбора систем, не связанных с жалобой клиента.

ПРИМЕЧАНИЕ

После выполнения проверки исправности без отмены выбора систем выйдите и перезапустите управляемую диагностику, выбрав "Выход" в раскрывающемся меню, расположенном под кнопкой "Перейти", а затем выберите "Управляемая диагностика" на начальном экране.

После завершения идентификации автомобиля отобразится экран записи управляемой диагностики. Используйте кнопку "Перейти" и выберите "Варианты установки ECU".



Рис. 7-21 Отмененные варианты

Для отмены выбора и повторного выбора систем и вариантов в списке коснитесь необходимого имени варианта.

Выбранная система выделяется черной полосой и/или "☞". Система, выбор которой отменен, обозначается символом "E". Символ "☞" отображается только при выборе или отмене выбора вариантов вручную.

7.8.3 Приостановка сеанса

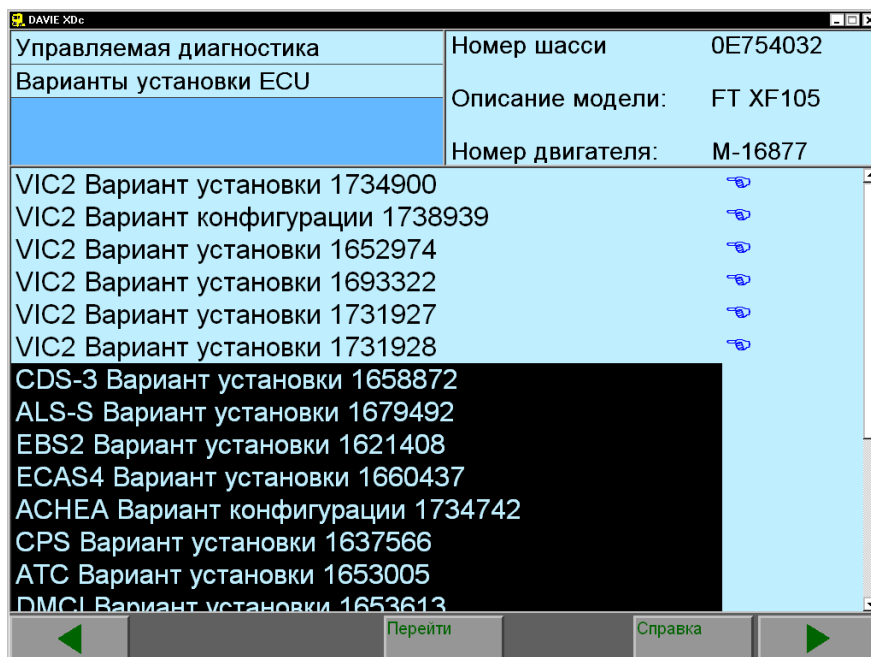
При завершении управляемой диагностики вся собранная информация (коды неисправности, результаты тестов и т. д.) будет по умолчанию удалена. Однако ее можно сохранить.

В этом случае сеанс будет продолжен с того места, где он был завершен.

Чтобы сохранить сеанс управляемой диагностики, выберите "Приостановить" в меню "Перейти" в плане теста.



Рис. 7-22 Выбор приостановки

При выборе приостановки на экране отобразятся следующие параметры.

- Пауза. Временно прекращает работу до завершения паузы.
- Приостановка. Сохраняет текущие данные диагностики, например, сведения о потенциально неисправных элементах и выполненных заданиях для использования в дальнейшей работе.

При выборе параметра "Приостановить" завершается текущий сеанс диагностики.

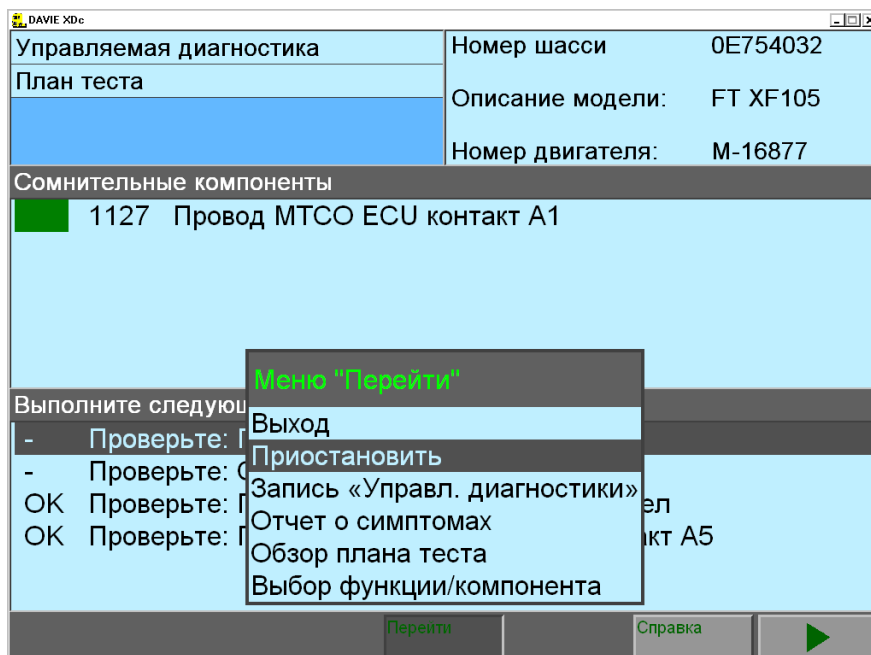

Рис. 7-23 Приостановка работы

Чтобы продолжить приостановленный сеанс, необходимо выбрать параметр "Задание по диагностике" в меню "Перейти" экрана вариантов установки ECU.

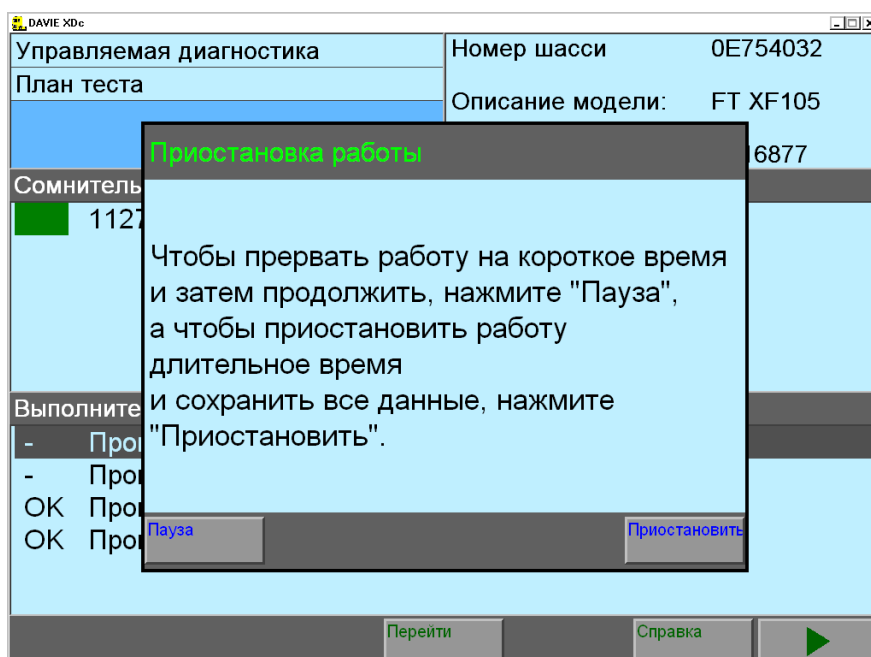

Рис. 7-24 Выбор параметра "Задание по диагностике"

При выборе параметра "Задание по диагностике" отобразится экран с заданиями. С помощью данного параметра можно использовать или удалить сохраненный сеанс.

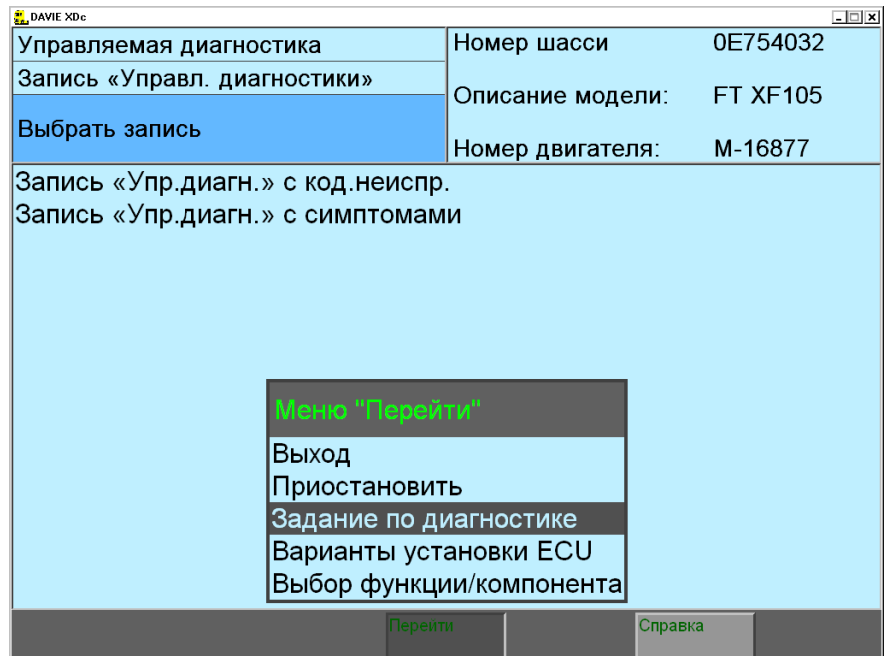

Рис. 7-25 Выбор приостановленного сеанса диагностики

DAVIE XDc II

Управляемая диагностика

Чтобы удалить сеанс, выберите необходимый сеанс и нажмите кнопку "Удалить" в правой нижней части экрана.

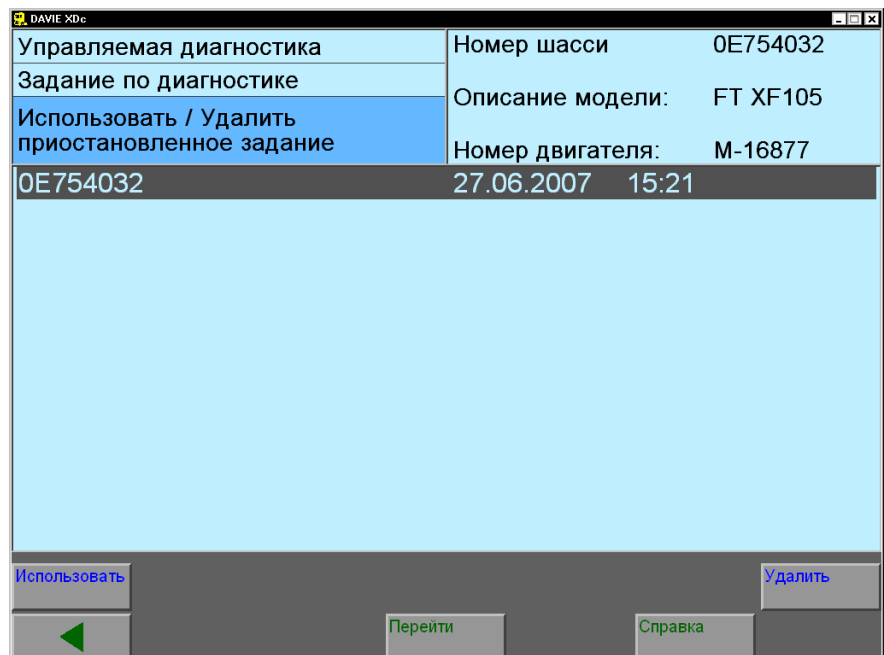
Чтобы продолжить сеанс диагностики, выберите его и нажмите кнопку "Использовать" в левой нижней части экрана.

После выполнения выбора отобразится экран, сообщающий о необходимости подключения автомобиля.



Рис. 7-26 Подключите DAVIE XD к соответствующему автомобилю

После подключения DAVIE XDc II к автомобилю с помощью VCI и нажатия кнопки "ОК" управляемая диагностика продолжится с последнего экрана плана теста, где она была приостановлена.

Если сеанс приостанавливается во второй раз (для того же грузового автомобиля), нажмите "Повторить" для перезаписи старого сеанса или "ОК" для добавления текущего сеанса. Найти определенный сеанс можно по дате и времени сохранения.

Поскольку управляемая диагностика основывается на том, что симптом или код неисправности всегда связан с определенным поведением автомобиля, важно, чтобы жалобы не были вызваны уже проведенным ремонтом автомобиля. В случае ремонта информация уже не будет соответствовать плану теста. Таким образом, рекомендуется начать новый сеанс диагностики.

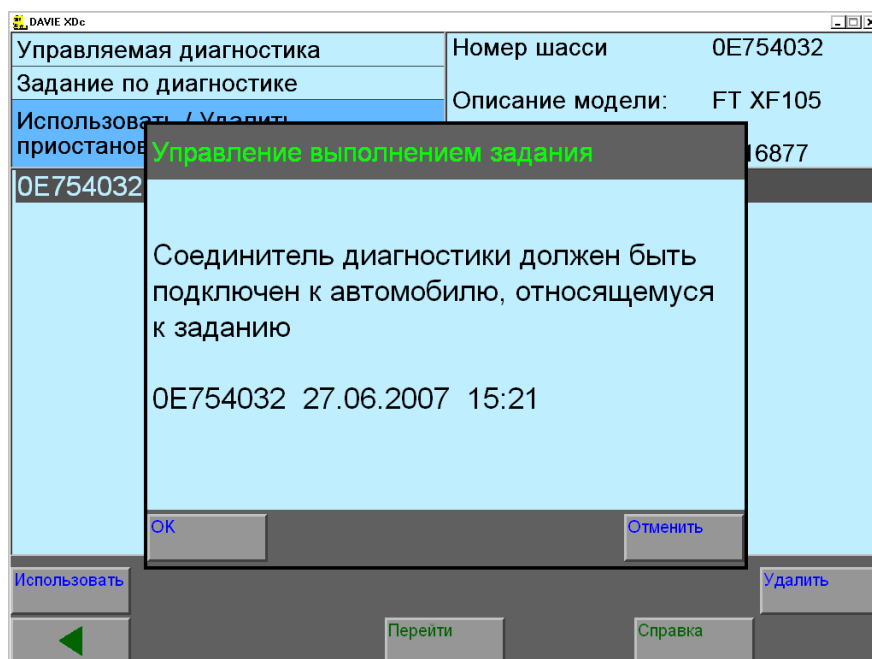
7.9 Завершение сеанса управляемой диагностики

Для завершения сеанса управляемой диагностики выберите "Перейти" во всплывающем меню любого экрана.

При выходе отобразится экран, информирующий о возможности удаления кодов неисправностей из памяти неисправностей.



Рис. 7-27 Решение: очистка памяти неисправностей

При завершении управляемой диагностики отобразятся следующие сообщения.

- Включить/выключить контакт
- Для обновления системы требуется некоторое время

ПРИМЕЧАНИЕ

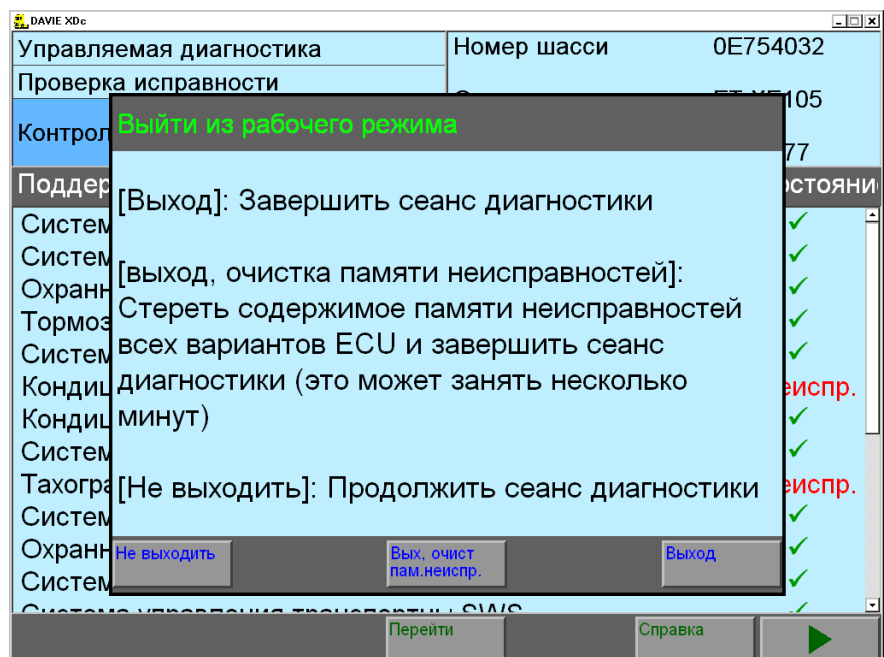
При сбросе кодов неисправностей в конце сеанса диагностики повторяющиеся и сохраненные ошибки больше не будут доступны для опроса в управляемой диагностике или прямом тесте.

autocatalogues.com

8 Управление

8.1 Обзор

Группы управления объединяют основные функции настройки для DAVIE XDc II. Чтобы получить доступ к настройкам управления, необходимо выполнить вход в качестве администратора.

Администратору доступны следующие функции управления:

- "Обновить установку":
установка обновления первого языка.
- "Заменить язык":
замена на второй язык (только если второй язык установлен).
- "Идентификатор фирмы-дилера":
ввод или замена имени DAVIE XDc II в информационном окне.
- "Исходная графическая заставка":
выбор исходной графической заставки на начальном экране.
- "Сведения о версии":
сведения о версии Runtime, Application и Parts Rapido Subset.
- "Содержание данных приложения":
сведения о данных установленного приложения.
- "Пароли":
добавление или изменение пользователей и паролей.
- "Журналы":
считывание сохраненных журналов.
- "Журналы службы поддержки":
считывание сохраненных журналов службы поддержки.
- "Файлы тестирования автомобиля":
считывание сохраненных файлов тестирования автомобиля.
- "Ключ уровня обслуживания":
Ключ уровня обслуживания может использоваться только после переговоров с местной службой поддержки.

8.2 Запуск режима "Управление"

Режим управления запускается на начальном экране с нажатием кнопки "Управление" после выполнения входа в качестве администратора, старшего техника или техника.



Рис. 8-1 Начальный экран после выполнения входа в качестве администратора

Выберите эту кнопку на начальном экране: DAVIE XDc II предложит список доступных функций (см. Рис. 8-2).

| | Администратор | Старший техник | Техник |
|-------------------------------|---------------|----------------|--------|
| Обновить установку | X | X | X |
| Заменить язык | X | X | X |
| Идентификатор фирмы-дилера | X | | |
| Исходная графическая заставка | X | | |
| Сведения о версии | X | | |
| Содержание данных приложения | X | | |
| Пароли | X | | |
| Журналы | X | X | X |
| Журналы службы поддержки | X | X | X |
| Файлы тестирования автомобиля | X | X | X |
| Ключ уровня обслуживания: | X | | |

Рис. 8-2 Таблица функций режима "Управление" для разных типов пользователей

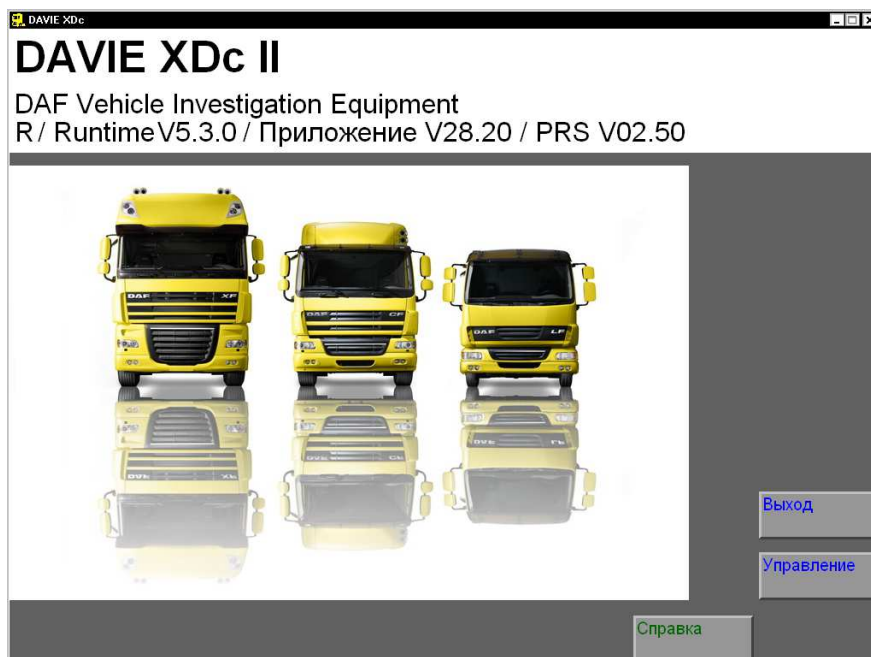
8.3 Выбор функции

Выполните вход в качестве администратора и на начальном экране нажмите кнопку "Управление" (см. Рис. 8-1), появится следующий экран. Он содержит список функций, доступных в режиме "Управление".



Рис. 8-3 Экран "Управление": выбор функции

Выберите функцию с помощью полосы выделения. Произойдет вызов экрана, на котором можно изменить функцию.

В информационном окне в правой верхней части экрана автоматически отображаются номер устройства DAVIE XDc II и код фирмы-дилера сразу после их ввода. В режиме управления идентификатор фирмы-дилера отображается постоянно.

С помощью кнопки "Назад / <" можно вернуться с экрана любой функции на экран "Управление", а оттуда на начальный экран системы.

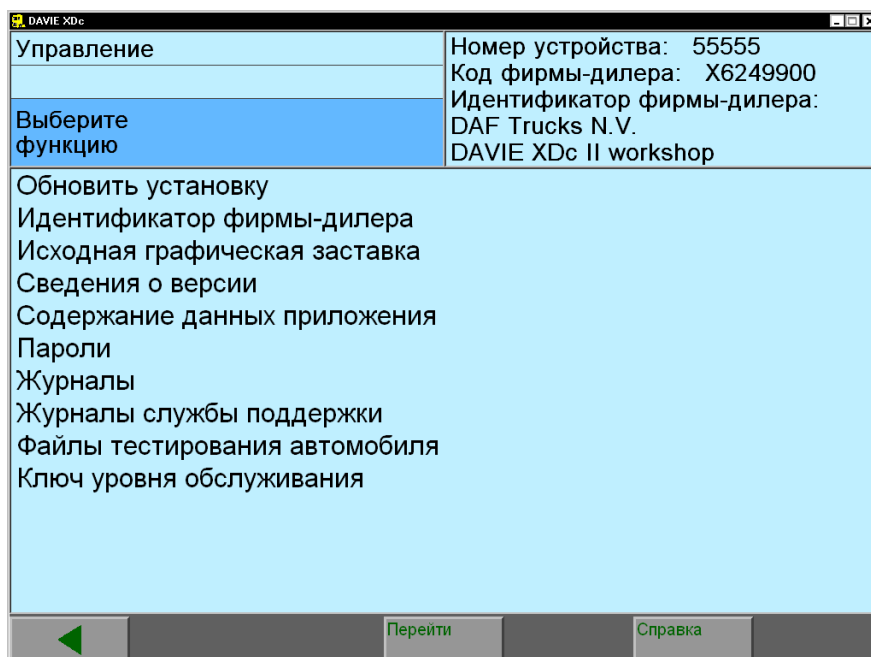
8.4 Установка обновления

Существует два способа обновления программного обеспечения DAVIE XDc II. Такие обновления, как Runtime, Application и Parts Rapido Subset можно установить с помощью новых прилагаемых компакт-дисков или через Dealernet.

8.4.1 Установка обновления с помощью нового компакт-диска Runtime CD:

Для обновления приложения DAVIE XDc II вместе с компакт-диском обновления Runtime будет выслана отдельная инструкция.

8.4.2 Установка обновления нового компакт-диска Application:

1. Вставьте компакт-диск, обновление с которого необходимо установить, в дисковод для DVD-дисков.
2. Закройте всплывающий экран, который был автоматически запущен Windows XP.
3. Выберите функцию "Обновить установку".
4. Можно установить до двух языков. Выберите язык(и) и нажмите кнопку "ОК".
Если выбран только один язык, перейдите к шагу 6.



Рис. 8-4 Выбор языка приложения

ПРИМЕЧАНИЕ

Если первый язык уже был установлен, второй язык может быть добавлен. См. главу "Установка второго языка".

5. Выберите, какой из языков будет первым.

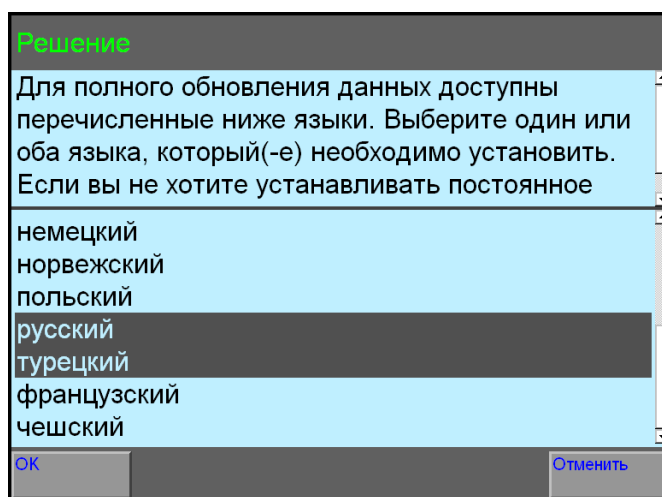

Рис. 8-5 Выбор первого языка приложения



Рис. 8-6 Выбор первого языка приложения

6. Чтобы установить выбранные обновления, нажмите "ОК".

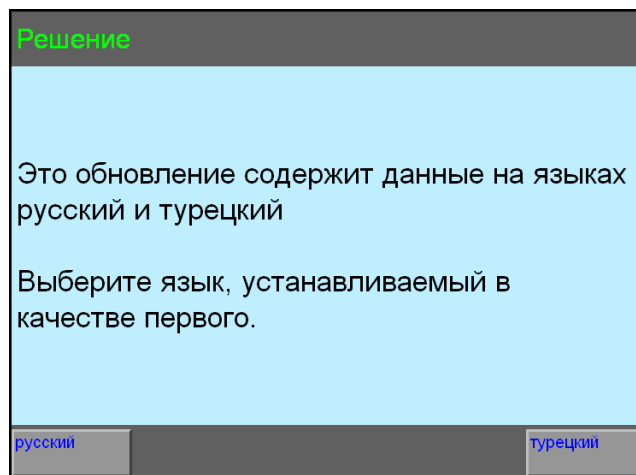
Приложения будут установлены на DAVIE XDc II. Индикатор выполнения позволяет наблюдать за процессом установки.

Как только установка завершена, DAVIE XDc II переходит на начальный экран.

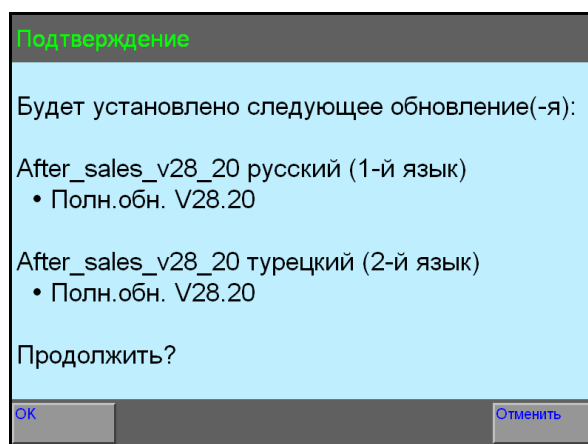
7. Извлеките компакт-диск из дисководов.

ПРИМЕЧАНИЕ

Можно загружать только компакт-диски, которые не старше периода действия, установленного DAF.

Более старые компакт-диски будут отклонены.

Любой предварительно установленный второй язык будет удален во время обновления.

8.4.3 Установка второго языка

При выборе функции "Обновить установку" можно начать установку второго языка той же версии, что и первый язык.

Это необходимо, только если второй язык будет использоваться на том же устройстве DAVIE XDc II. В этом случае устанавливаются только части программного обеспечения, предназначенные для определенного языка (базы знаний, текстовые файлы и т. д.).

На одно устройство DAVIE XDc можно установить до двух разных языков, пока версии программного обеспечения идентичны друг другу. Первый язык может быть заменен другим, либо возможно добавление второго языка.

Процедура установки второго языка

1. Вставьте компакт диск приложения в дисковод DVD. (Той же версии, что и первый язык).
2. Закройте всплывающий экран, который был автоматически запущен Windows XP.
3. Выберите функцию "Обновить установку".
4. Выберите необходимый язык и нажмите "ОК".
5. Выберите "Добавить", чтобы добавить второй язык.



Рис. 8-7 Выберите "Заменить первый язык или добавить второй"

6. Подтвердите запрос на выполнения обновления или установку вставленного компакт-диска.
7. Содержимое компакт-диска установлено в основной блок. Индикатор выполнения, который отображается на экране, позволяет наблюдать за процессом установки.
8. После завершения установки появится сообщение о том, что для завершения процесса установки система будет перезапущена.
9. Извлеките компакт-диск из дисковода.
10. Подтвердите окно сообщения.
11. Приложение будет перезапущено автоматически.
12. После перезапуска данные системы и приложения будут изменены на новый второй язык.

8.4.4 Установка обновления нового компакт-диска Parts Rapido Subset

1. Вставьте компакт-диск Parts Rapido Subset, который необходимо установить, в дисковод для DVD-дисков.
2. Выберите функцию "Обновить установку".

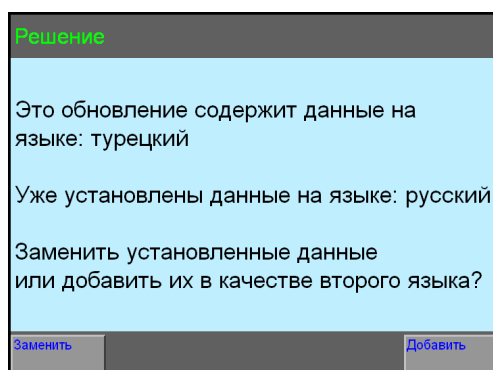

Рис. 8-8 Подтвердите установку Parts Rapido Subset

3. Для установки выбранного обновления нажмите "OK".
4. Parts Rapido Subset будет установлено на DAVIE XDc II. Индикатор выполнения позволяет наблюдать за процессом установки. Как только установка завершена, DAVIE XDc II переходит на начальный экран.

8.4.5 Установка обновлений из службы загрузки DAVIE XDc

1. Скопируйте файлы на носитель (в имени папки не используйте пробелы).
2. Вставьте необходимый носитель в DAVIE XDc II.
3. Выберите функцию "Обновить установку".
4. Если файлы не были скопированы в корень носителя, появится экран.
5. Перейдите к файлу с меткой соответствующей папки и нажмите OK.
6. Подтвердите запрос на установку вставленного компакт-диска.
7. Произойдет обновление.

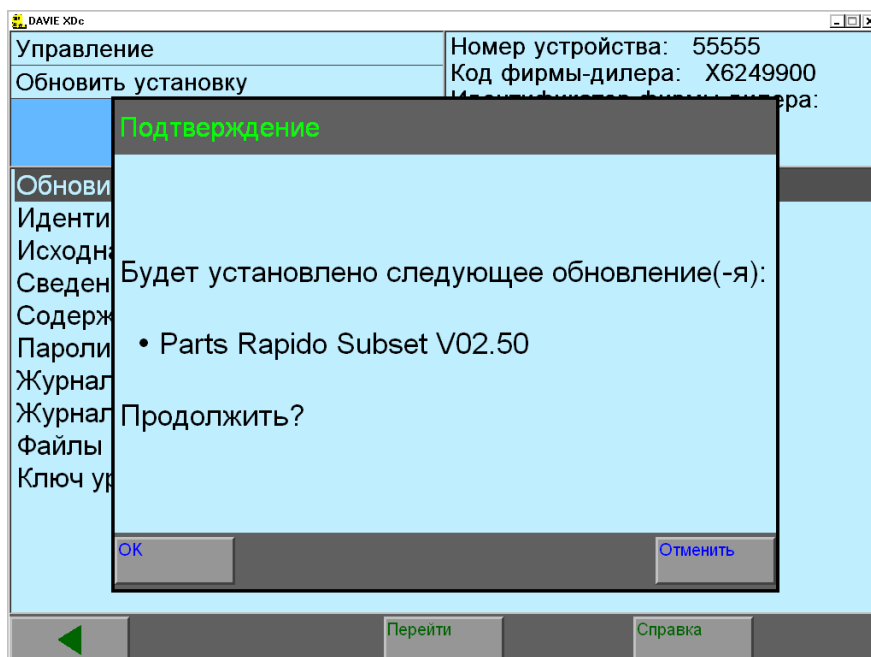
8.4.6 Установка обновления из электронной службы Parts Rapido

1. Скопируйте разархивированные файлы на носитель (в имени папки не используйте пробелы).
2. Вставьте необходимый носитель в DAVIE XDc II.
3. Выберите функцию "Обновить установку".
4. Если файлы не были скопированы в корень носителя, появится экран.
5. Перейдите к файлу с меткой соответствующей папки и нажмите ОК.
6. Подтвердите запрос на установку вставленного компакт-диска.
7. Произойдет обновление отдельного шасси.

8.5 Заменить язык

Для переключения между языками, до того как компакт-диск с новым приложением установлен, в режиме управления доступна кнопка выбора "Заменить язык". Обычный пользователь также может изменить язык.



Рис. 8-9 Выберите "Заменить язык"

ПРИМЕЧАНИЕ

При каждом изменении языка приложение будет перезапущено.

8.6 Идентификатор фирмы-дилера

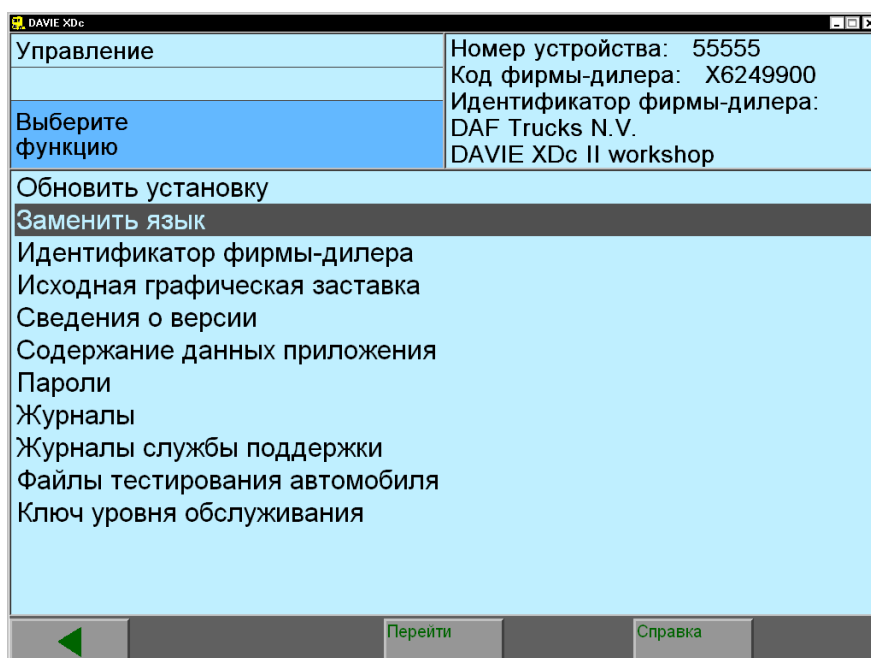
Прибору DAVIE XDc II может быть назначен идентификатор пользователя и идентификатор фирмы-дилера для легкого определения DAVIE XDc II.

Если функция была выбрана с помощью полосы выделения, на экране появится буквенно-цифровая клавиатура. Используйте кнопку "Shift" для переключения на клавиатуру верхнего регистра и специальных символов и обратно на клавиатуру нижнего регистра и цифр.

Вводите данные на двух строках с помощью доступных 60 букв и цифр, пробелов и любых из следующих символов: , + - * / = # &.

ПРИМЕЧАНИЕ

Специальные языковые символы недоступны.

| | | | | | | | | | |
|---|---|---|---|---|---|---|---|---|----|
| 1 | 2 | 3 | 4 | 5 | 6 | 7 | 8 | 9 | 0 |
| q | w | e | r | t | y | u | i | o | p |
| a | s | d | f | g | h | j | k | l | SH |
| ← | z | x | c | v | b | n | m | | ↵ |

Рис. 8-10 Клавиатура

8.7 Исходная графическая заставка

Исходная графическая заставка — это изображение, отображаемое на начальном экране.

При выборе функции "Исходная графическая заставка" из списка функций отображается предварительный просмотр сохраненной "Исходной графической заставки".

Используйте кнопку "Вперед / >", чтобы пошагово пройти через все доступные исходные графические заставки. Используйте кнопку "Назад / <", чтобы принять отображаемую графическую заставку для начального экрана.

DAVIE XDc II

Управление



Рис. 8-11 Выберите "Исходная графическая заставка"

8.8 Сведения о версии

При выборе функции "Сведения о версии" в списке функций на экране отображаются сведения о версии установленных приложений Runtime, Application и Parts Rapido Subset.

8.9 Содержание данных приложения

При выборе функции "Содержание данных приложения" в списке функций на экране отображаются сведения о данных приложения, установленного в системе (только на английском).



Рис. 8-12 Пример содержания данных приложения

8.10 Пароли

ПРИМЕЧАНИЕ

Эта функция доступна только при входе в систему в качестве администратора.

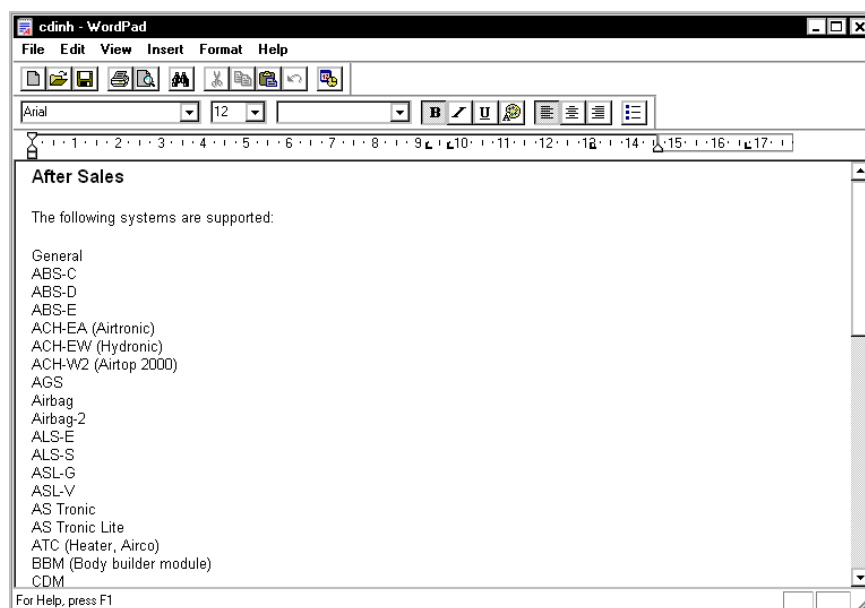
На экране "Пароли" можно добавлять и изменять пользователей и пароли системы DAVIE XDc II. При входе отображаются скрытые пароли и уровни пользователей.

- Для редактирования параметров входа, выберите соответствующий элемент в колонке "Идентификатор пользователя". В открывшемся диалоговом окне измените уровень выбранного пользователя.
- Для добавления пользователя выберите свободный элемент в колонке "Идентификатор пользователя".
- Для ввода или изменения паролей, выберите соответствующий элемент в колонке "Пароли".

ПРИМЕЧАНИЕ

В зависимости от разных уровней пользователей "Техник" и "Старший техник" в DAVIE XDc II будут отображаться и выполняться только те тестовые процедуры, которые соответствуют уровню техника.

Только администратор имеет доступ к настройкам пароля. Если столбец выбран, появляется виртуальная клавиатура и можно ввести нового пользователя или выбрать пользователя, которого необходимо изменить.

8.11 Журналы

Каждый сеанс диагностики DAVIE XDc II автоматически записывается в файл журнала на жестком диске.

Эту функцию можно использовать для просмотра сохраненных данных прямого тестирования или управляемой диагностики, которые хранятся в журналах в формате Adobe Acrobat.

Файлы можно напечатать или экспортировать на USB-накопитель или другой носитель. Если выбрана функция "Журналы", открывается окно, и можно выбрать необходимый журнал.



Рис. 8-13 Выбор журналов в списке функций



Рис. 8-14 Пример экрана "Windows Explorer"

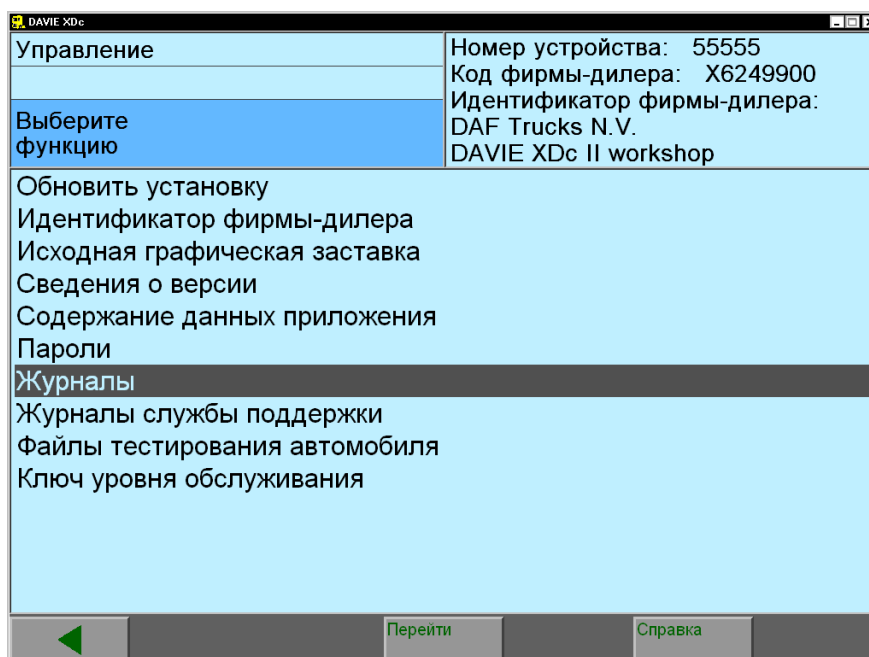

Рис. 8-15 Пример содержимого журнала

8.12 Журналы службы поддержки

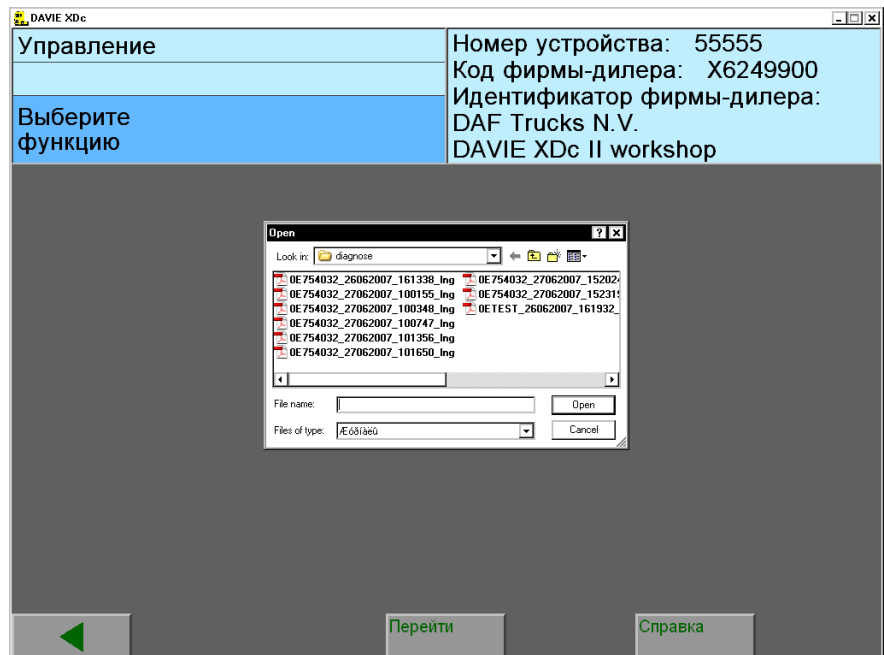
"Журналы службы поддержки" соответствуют "Журналам", но сохранены на английском языке.

ПРИМЕЧАНИЕ

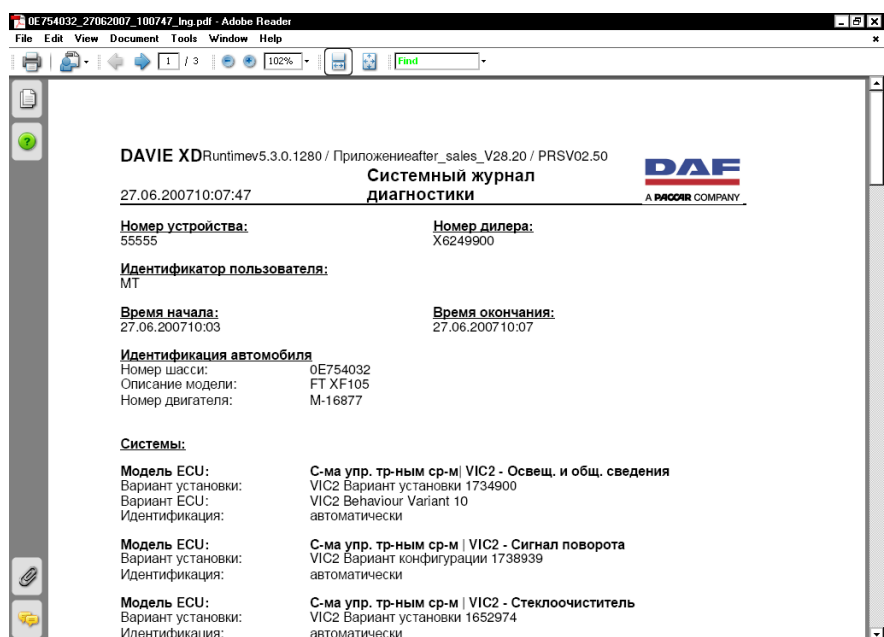
Эти файлы представляют собой большую ценность для службы поддержки. Если в DAVIE XDc II произошла ошибка, отправьте соответствующий "Журнал службы поддержки" в службу поддержки.

8.13 Файлы тестирования автомобиля

Эта функция работает также как и "Файл Журнала" но отображает "Файлы тестирования автомобиля". В противовес журналам, они не создаются автоматически, а записываются, только если это необходимо в функциональном тесте.

9 VCI Configuration Manager

VCI Configuration Manager — это программа, предназначенная для выполнения следующих операций.

- Просмотр состояния VCI.
- Настройка VCI в соответствии с требованиями пользователя.
- Отображение определенной информации VCI.
- Настройка VCI Configuration Manager в соответствии с требованиями пользователя.

9.1 Значок VCI на панели задач

Значок VCI идентичен символу VCI на лицевой панели корпуса и отображается в системной области панели задач. Он используется для сообщений о состоянии соединения VCI.

Для обозначения состояния соединения стандартных функций между DAVIE XDc II и VCI используются следующие цвета.

- Белый: Не подключен
- Синий: USB
- Зеленый: Превосходное качество беспроводной связи с высокой скоростью передачи данных.
- Желтый : Удовлетворительное качество беспроводной связи, может возникнуть снижение скорости передачи данных.
- Красный: Низкое неудовлетворительное качество беспроводной связи.



Рис. 9-1 Значок VCI на панели задач

Наведение

Чтобы отобразить состояние соединения VCI, наведите указатель мыши на значок VCI на панели задач. Через 1 секунду отобразится состояние соединения. Эта информация будет доступна в течение 5 секунд.

- Состояние соединения между DAVIE XDc II и VCI: подключен или отключен.
- Тип соединения: WLAN (беспроводной связи), USB или недоступно, если состояние отключено.
- Имя сети SSID, если доступно.

Двойной щелчок левой кнопки мыши

Чтобы запустить программу VCI Configuration Manager, щелкните дважды значок VCI на панели задач.



Рис. 9-2 Окно программы VCI Configuration Manager

Щелчок правой кнопки мыши

Чтобы отобразить контекстное меню, щелкните правой кнопкой мыши значок VCI на панели задач. В открывшемся меню будут доступны следующие разделы.

- About: Просмотр версии программы VCI Configuration Manager.
- Start VCI Configuration Manager: Запуск программы VCI Configuration Manager.
- Status information: Сведения, аналогичные отображаемым при наведении указателя на значок.
- Exit: Закрытие значка на панели задач.

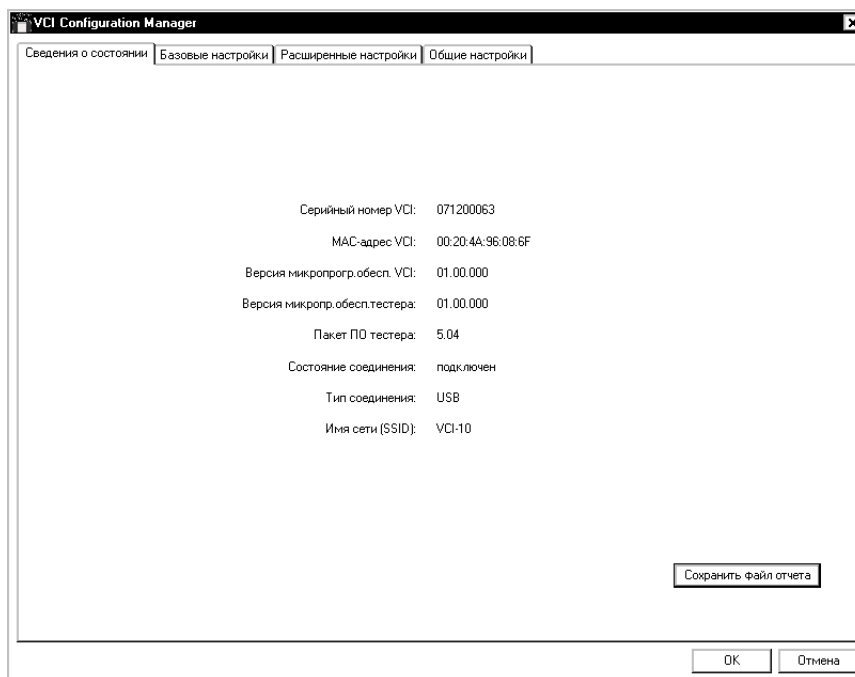

Рис. 9-3 Контекстное меню значка VCI на панели задач

9.2 Индикатор качества связи WLAN

9.2.1 Общие сведения

Для обнаружения помех связи WLAN между ноутбуком DAVIE и VCI (синий индикатор), следует проверить качество связи WLAN. Это выполняется с помощью небольшого дисплея, на котором отображается показатель качества связи WLAN. Индикатор качества связи WLAN управляется с помощью значка VCI на панели задач и ПО "VCI Configuration Manager".

Его состояние обновляется каждую секунду. Среднее расчетное время реакции на изменение качества связи составляет четыре секунды. Пока VCI подключен через USB (синий индикатор), дисплей выключен.

Рис. 9-4 Зеленый индикатор WLAN

Индикатор качества связи WLAN также отображается при работе приложения DAVIE. Поэтому он всегда расположен в верхней части экрана. Вид диалогового окна дисплея изменяется в соответствии с разрешением экрана.

После установки и отключения USB-кабеля появляется дисплей. Индикатор качества связи WLAN можно перемещать по экрану или закрыть.

Положение дисплея сохраняется, поэтому при перезагрузке дисплей отображается в последнем сохраненном положении.

9.2.2 Интерфейс

Индикатор качества связи WLAN можно включить и выключить с помощью значка VCI на панели задач. В контекстном меню отображается отметка при включенном дисплее.

Индикатор качества связи WLAN также можно включить и выключить с помощью ячейки для отметки в подменю "Общие настройки" меню ПО VCI Configuration manager.

autocatalogues.com

9.2.3 Показатель индикатора качества связи WLAN

Индикатор качества связи WLAN определяет четыре категории качества.



Рис. 9-5 Все цвета индикатора WLAN

| | | |
|-------------|------------------------|--|
| Зеленый | Превосходное | качество беспроводной связи с высокой скоростью передачи данных. |
| Желтый | Удовлетворительное | качество беспроводной связи, может возникнуть снижение скорости передачи данных. |
| Красный | Низкое | неудовлетворительное качество беспроводной связи. |
| Отсутствует | Соединение отсутствует | Отсутствует беспроводная связь. |

ПРИМЕЧАНИЕ

Пока VCI подключен через USB (синий индикатор), дисплей выключен.

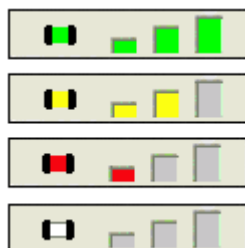
9.3 Запуск программы VCI Configuration Manager

Перед запуском программы VCI Configuration Manager необходимо завершить работу приложения DAVIE XDc II. Для запуска программы выберите соответствующий элемент в меню "Пуск" ОС Windows или щелкните дважды значок VCI в системной области панели задач.



Рис. 9-6 **Значок VCI Configuration Manager**

В окне программы VCI Configuration Manager можно выбрать четыре экрана свойств.

- Сведения о состоянии Просмотр версий программного обеспечения и настроек соединения
- Базовые настройки Простая настройка параметров VCI
- Расширенные настройки Дополнительная настройка параметров (специалисты сети)
- Общие настройки Конфигурация утилит, настройка параметров и самодиагностика буфера

ПРИМЕЧАНИЕ

Некоторые варианты могут быть обесцвечены в ПО VCI Configuration Manager.

1. Если пользователь не имеет прав администратора в ОС Windows:
 - a. Невозможно использовать базовые настройки
 2. Если VCI не подключен через USB (синий индикатор) можно считать или изменить только следующие настройки:
 - :
 - a. Считывание версии микропрограммного обеспечения тестера
 - b. Считывание пакета ПО тестера
 - c. Включение или выключение индикатора качества связи WLAN
 - d. Изменение языка интерфейса ПО VCI Configuration Manager
-

9.3.1 Сведения о состоянии

На экране сведений о состоянии отображаются специальные сведения о VCI.



Рис. 9-7 Экран сведений о состоянии

Сведения о состоянии

| | |
|--------------------------------|--|
| Состояние соединения | Отображается состояние соединения между DAVIE XDc II и VCI. |
| Тип соединения | Отображается тип соединения VCI. Например, USB, WLAN или ---. Тире (---) отображается, если VCI не подключен. |
| Имя сети (SSID) | Имя сети (SSID) WLAN (беспроводной связи), зарегистрированное в VCI в настоящее время. |
| Серийный номер VCI | Отображается серийный номер VCI, подключенного к DAVIE XDc II. Эти сведения доступны только при подключении VCI через USB. |
| MAC-адрес VCI | Это адрес, который требуется для каждого порта или устройства, подключаемого к сети. Используйте эти адреса для размещения определенных портов в сети. Эти сведения доступны только при подключении VCI через USB. |
| Версия микропрогр. обесп. VCI | Номер версии подключенного VCI. Эти сведения доступны только при подключении VCI через USB. |
| Версия микропр. обесп. тестера | Отображается версия микропрограммного обеспечения VCI, установленного на DAVIE XDc II. |
| Пакет ПО тестера | Отображается версия ПО VCI, установленного на DAVIE XDc II. |
| Сохранить файл отчета | Нажмите эту кнопку, чтобы создать файл отчета, используемый для получения помощи службы поддержки или для архивации текущих настроек. |
| OK | При нажатии этой кнопки программа VCI Configuration Manager автоматически закрывается. При этом сохраняются все изменения, выполненные на других экранах. |
| Отмена | При нажатии этой кнопки программа VCI Configuration Manager закрывается без сохранения изменений. |

ПРИМЕЧАНИЕ

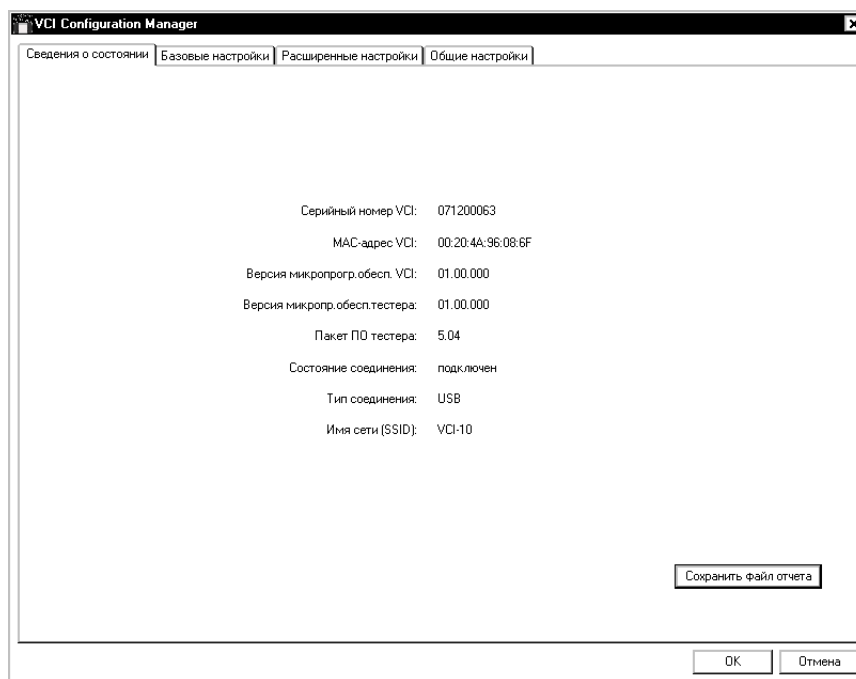
При нажатии кнопки "ОК" отобразится экран подтверждения.
VCI и настройки параметров тестера будут перезаписаны.
Убедитесь, что включена функция автоматической настройки беспроводной сети ОС Windows.
Для получения дополнительных сведений см. руководство пользователя.

Обычно функция автоматической настройки беспроводной сети ОС Windows включена по умолчанию. Эти параметры должны быть настроены только после полной переустановки ОС Windows XP.

Чтобы проверить эту настройку, выполните следующие действия.

- Нажмите с помощью <правой клавиши сенсорной панели> значок "Автоматическая настройка беспроводного подключения".
- Выберите <Использовать Windows для управления Wi-Fi>.
- Затем нажмите "Пуск", "Панель управления", выберите "Сетевые подключения" а затем щелкните правой кнопкой "Подключение беспроводной сети". После этого нажмите "Свойства" и выберите "Беспроводные сети".
- Должен быть установлен флажок.

ПРИМЕЧАНИЕ

Версия микропрограммного обеспечения может отличаться от DAVIE XDc II и VCI после обновления ПО VCI в приложении DAVIE XDc II. Микропрограммное обеспечение VCI будет обновлено при следующем запуске приложения DAVIE XDc II. Обновление займет примерно одну минуту.

9.3.2 Базовые настройки

Этот экран предназначен для выбора адаптера беспроводной сети или изменения имени сети VCI-ID (SSID).

Если на одном стенде используется несколько VCI, можно использовать базовые настройки для установки уникального имени сети VCI-ID (SSID).

Перед выбором экрана "Базовые настройки" соедините VCI и DAVIE XDc II кабелем USB, а затем подключите VCI к транспортному средству с помощью кабеля диагностики автомобиля.



Рис. 9-8 Экран базовых настроек

Базовые настройки

| | |
|-------------------------|--|
| Сетевой адаптер тестера | Выберите адаптер беспроводной сети, который требуется использовать для связи с VCI. Обычно внутренний адаптер беспроводной сети DAVIE XDc II выбран по умолчанию. Рекомендуется использовать внутренний адаптер беспроводной сети. |
| Имя сети (SSID) | Имя сети по умолчанию — VCI-01. Это имя является именем сети по умолчанию между DAVIE XDc II и VCI. |
| OK | Настройки VCI и DAVIE XDc II будут изменены, а Configuration Manager закроется автоматически. |
| Отмена | При нажатии этой кнопки программа VCI Configuration Manager закроется без сохранения изменений. |

ПРИМЕЧАНИЕ

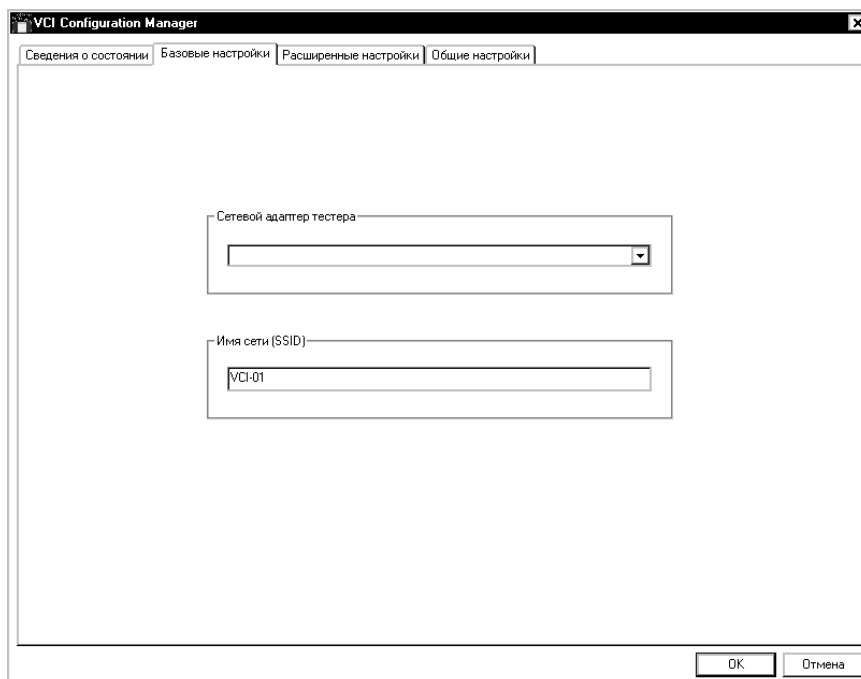
Необходимо использовать уникальное имя сети. Если другие беспроводные сети или VCI используют такое же имя, измените имя сети.

Имя сети (SSID) сохранится в VCI и на локальном адаптере беспроводной сети, выбранном выше.

ПРИМЕЧАНИЕ

Конфигурация создается автоматически и применяется к VCI и DAVIE XDc II.

"Базовые настройки" устанавливают сетевое подключение между VCI и DAVIE XDc II, безопасность которого обеспечивает WEP-ключ безопасных сетевых подключений.

9.3.3 Расширенные настройки

ПРИМЕЧАНИЕ

"Расширенные настройки" применяются только к настройкам VCI. Для настройки конфигурации DAVIE XDc II необходимо использовать программы ОС Windows или предоставленные производителем сетевого адаптера беспроводной сети.

Используйте расширенные настройки при наличии опыта работы с ОС Windows XP и настройками беспроводной сети.

При запуске приложения VCI Configuration Manager отображаются и считываются только конфигурации VCI.

Перед выбором экрана "Расширенные настройки" соедините VCI и DAVIE XDc II кабелем USB, а затем подключите VCI к транспортному средству с помощью кабеля диагностики автомобиля.



Рис. 9-9 Экран расширенных настроек

Конфигурация беспроводной сети

| | |
|-------------------|---|
| Имя сети (SSID) | Выберите имя сети (SSID), которое не используется другими беспроводными сетями. |
| Адрес IP | Адрес IP VCI в беспроводной сети. |
| Маска подсети | Маска подсети для VCI, используемого в беспроводной сети. Выберите соответствующую маску подсети в списке значений. |
| Шлюз по умолчанию | Шлюз по умолчанию, используемый VCI для соединения с другими сетями. |
| Тип сети | |
| Инфраструктура: | подключение с помощью точки доступа. |
| Ad-Нос: | для прямого соединения между DAVIE XDC II и VCI. |
| Канал | Радиочастотный канал, используемый для беспроводной связи. |

ПРИМЕЧАНИЕ

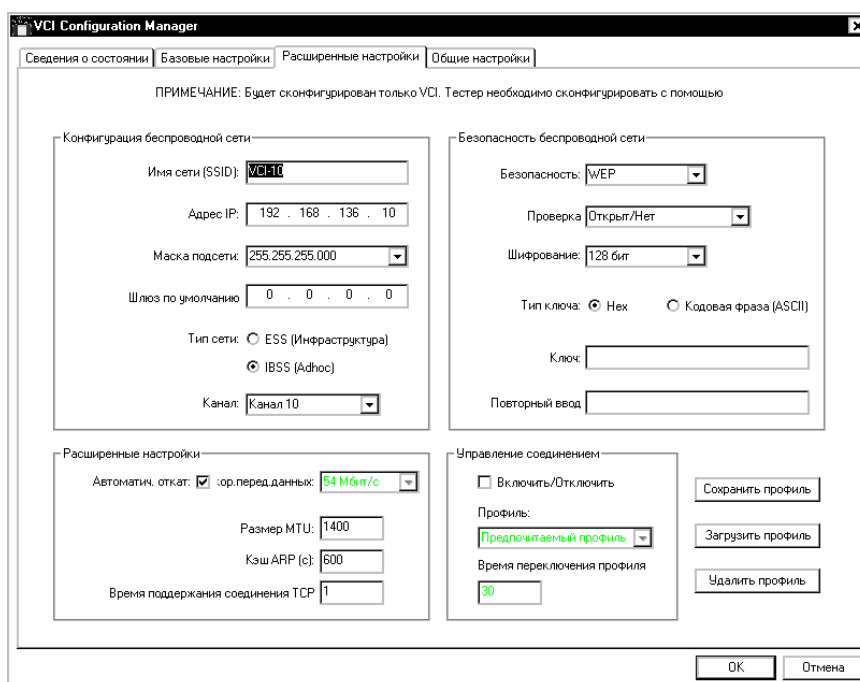
Будьте осторожны! Выбранный радиочастотный канал должен быть согласован с местным законодательством вашей страны.

Безопасность беспроводной сети

| | |
|--------------|--|
| Безопасность | |
| Нет: | нет шифрования: нет защиты. |
| WEP: | Wired Equivalent Privacy: основная безопасность. |
| WPA: | Wi-Fi Protected Access: высокий уровень безопасности (доступен только в сетях инфраструктуры). |
| Проверка | |
| WEP: | открыт/нет: нет идентификации/ Совместный: совместный ключ идентификации (не рекомендуется, т. к. допускает уязвимость сети). |
| WPA: | общий ключ (PSK). |
| Шифрование | Длина ключа шифрования. |
| WEP: | 64 бит: обеспечивает низкий уровень безопасности. |
| 128 бит: | рекомендуется. |
| WPA: | TKIP или TKIP+WEP. |

Тип ключа

Hex: введите ключ в шестнадцатеричном формате (для ключа 128 бит введите 26 символов, для ключа 64 бита введите 10 символов)

Кодовая фраза (ASCII): кодовая фраза (ASCII): Введите ключ в формате ASCII (для ключа 128 бит введите 13 символов, для ключа 64 бита введите 5 символов).

Ключ Введите ключ, используемый для шифрования данных в беспроводной сети WPA: 8 ... 63 символа.

Повторный ввод Введите ключ, указанный выше, для подтверждения.

Расширенные настройки

Автоматич. откат

Включен: Используется максимальная скорость передачи рабочих данных. При ухудшении качества передачи данных на расстоянии скорость передачи данных (TxDataRate) снижается для поддержания активности соединения.

Отключен: Соединение прерывается, если качество передачи не соответствует скорости передачи данных.

Скор.перед.данных Скорость передачи данных (доступно, только если включен автоматический откат). С увеличением скорости передачи данных уменьшается расстояние для устойчивого соединения с VCI.

Размер MTU Максимальный размер передаваемой единицы: параметр TCP, используется только сетевыми администраторами.

Кэш ARP (с.) Срок действия кэша адресного протокола: параметр TCP, используется только сетевыми администраторами.

Время поддержания соединения (с.) Параметр TCP, используемый только сетевыми администраторами.

Управление соединением

Включить: Управление соединением активно.
Поддерживаются два профиля (Предпочитаемый/Альтернативный). После включения VCI настраивается и использует Предпочитаемый профиль. Если в течение определенного времени соединений из DAVIE не установлено, VCI переключает свою конфигурацию в Альтернативный профиль. В этом режиме он ожидает входящие соединения в течение неопределенного промежутка времени.

Отключить: Управление подключениями неактивно.

Профиль

Предпочитаемый профиль: Настройка предпочитаемого профиля.

Альтернативный профиль: Настройка альтернативного профиля.

Время переключения профиля (с.)
Время ожидания перед переключением на другой профиль, если не установлено соединения с предпочитаемым профилем.

ПРИМЕЧАНИЕ

Для предпочитаемого и альтернативного профиля необходимо использовать одинаковый адрес IP. Чтобы перезапустить процесс, необходимо снова запустить VCI.

Загрузить/Сохранить/Удалить профиль

Сохранить профиль: Сохранить конфигурацию в файле профиля.

Загрузить профиль: Загрузить конфигурацию из сохраненного ранее файла профиля.

Удалить файл: Удалить ранее сохраненный файл профиля.

9.3.4 Общие настройки

На данной странице содержатся сведения о состоянии и функции управления VCI и VCI Configuration Manager, отсутствующие в контексте базовой настройки.

- Выбор языка VCI Configuration Manager.
- Включение/ выключение индикатора качества связи WLAN.
- Настройка времени буфера VCI.
- Включение/отключение буферизации VCI.
- Самодиагностика.

Независимо от соединения VCI с DAVIE XDc II можно выбрать только язык пользовательского интерфейса Configuration Manager. Все другие параметры доступны только при USB-соединении.



Рис. 9-10 Экран "Общие настройки"

WLAN-модуль VCI

WLAN включена

Включено

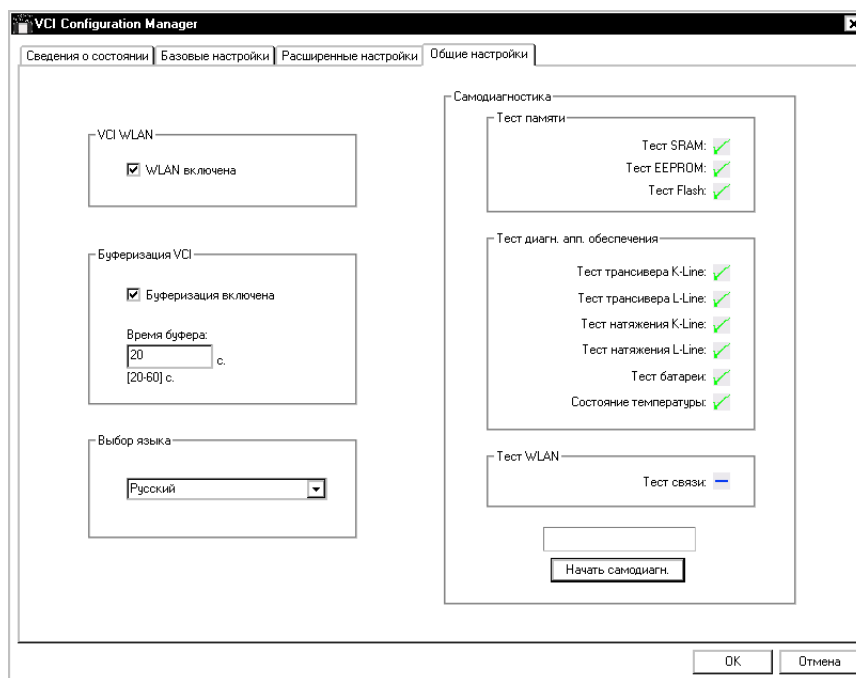
Активирован WLAN-модуль VCI. Соединение WLAN можно использовать для соединения.

Отключено

Невозможно использовать WLAN. Возможно только кабельное USB-соединение.

Включение индикатора качества связи WLAN.

| | |
|----------|--|
| Включен | Индикатор качества связи WLAN отображается в верхней части экрана. (не отображается в верхней части экрана, если VCI подключен через USB) |
| Отключен | Индикатор качества связи WLAN не отображается в верхней части экрана. |

ПРИМЕЧАНИЕ

Будьте осторожны! Использование беспроводного соединения должно быть согласовано с местным законодательством вашей страны.

Буферизация VCI

| | |
|----------------|---|
| Включено | Если зажигание выключено, буферизация VCI будет выполнена с помощью батареи. |
| Отключено | Отсутствие буферизации при отключенном VCI от питания. |
| Время буфера | Время буферизации VCI с помощью встроенной батареи при выключенном зажигании. Время буферизации для управления статусом зажигания может быть выбрано между 20 и 60 секундами с шагом в одну секунду. По умолчанию выбран параметр 20 секунд. |
| Рекомендуется: | Включить 20 секунд |

Выбор языка

Выберите язык, который необходимо использовать в пользовательском интерфейсе VCI Configuration Manager.

| | | | |
|------------------------------|------------------|------------|------------|
| Нидерландский | Английский (США) | Датский | Чешский |
| Французский | Итальянский | Финский | Венгерский |
| Немецкий | Испанский | Норвежский | Русский |
| Английский (Велико-британия) | Греческий | Польский | Турецкий |

По умолчанию: Английский (США)

После перезапуска VCI Configuration Manager язык будет изменен.

Самодиагностика

- Нажмите кнопку "Начать самодиагн." для проверки оборудования VCI.
- Проверяет наличие зеленой галочки напротив переходов. Если тест завершился неудачно, отобразится красная галочка.

ПРИМЕЧАНИЕ

При обнаружении ошибки беспроводной сети во время самодиагностики запустите "Базовые настройки".

10 Справка

10.1 Обзор

В режиме "Справка" можно получить справку по содержанию, общим правилам использования и функциям устройства. "Справка" содержит пояснения к окнам и кнопкам, но не может заменить руководство.

Содержание справки разделено на две группы.

- Темы
- Кнопки

10.2 Запуск справки

Кнопка "Справка" появляется на всех экранах DAVIE XDc II. Она всегда находится на панели навигации в одном и том же месте. Нажмите ее, чтобы получить дополнительные сведения о кнопках или экранах.

Пока кнопка "Справка" выделена темным фоном, DAVIE XDc II остается в режиме справки.

В этом режиме нельзя изменять варианты или параметры.

Для выхода из этого режима нажмите кнопку "Справка" еще раз.

Справка открыта - кнопка активна

Справка закрыта - кнопка неактивна



Рис. 10-1 Справка активна / Справка неактивна

10.3 Обзор справки

При входе в режим "Справка" появляется диалоговое окно "Обзор справки". Оно включает список из одной или нескольких тем с краткими пояснениями. Текущая тема подсвечивается полосой выделения.



Рис. 10-2 Обзор справки на экране

Кнопка "Закреть" закрывает окно "Обзор справки", чтобы отобразить скрытые за ним кнопки. Однако режим "Справки" не отключается.

10.4 Справка по темам

Пояснения отображаются каждый раз при открытии темы. Они поясняют параметры текущего экрана. В них описываются возможности экрана и ссылки на другие экраны.

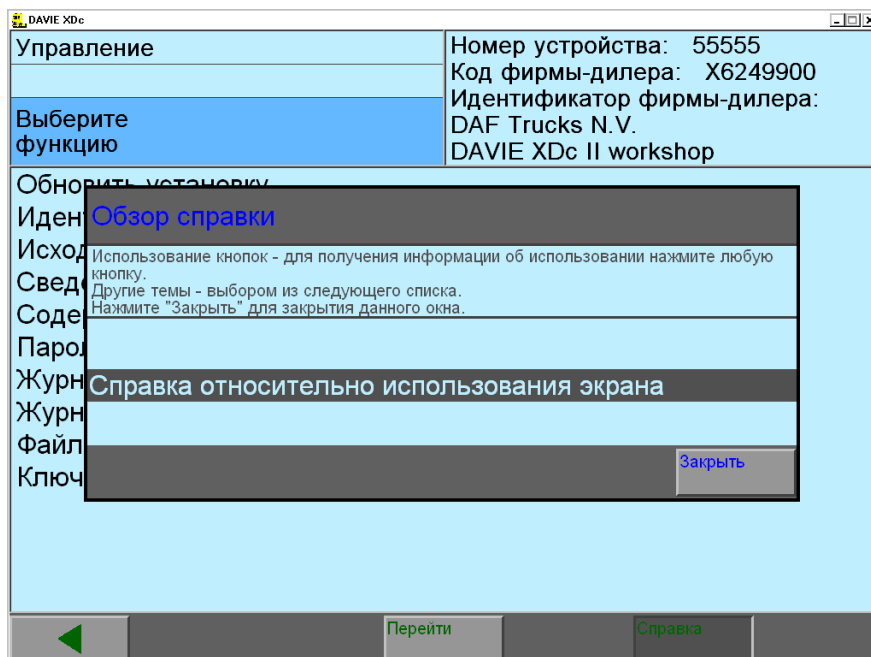

Рис. 10-3 Справка относительно использования экрана

Пояснения к экрану.

- Полоса прокрутки в правой части экрана диалогового окна используется для перемещения по тексту вверх и вниз для полного просмотра.
- Кнопка "Обзор" позволяет вернуться к "Обзору справки".
- Кнопка "Закреть" закрывает диалоговое окно справки, чтобы отобразить скрытые за ним кнопки. Однако режим "Справки" не отключается.

10.5 Справка относительно выбранной кнопки

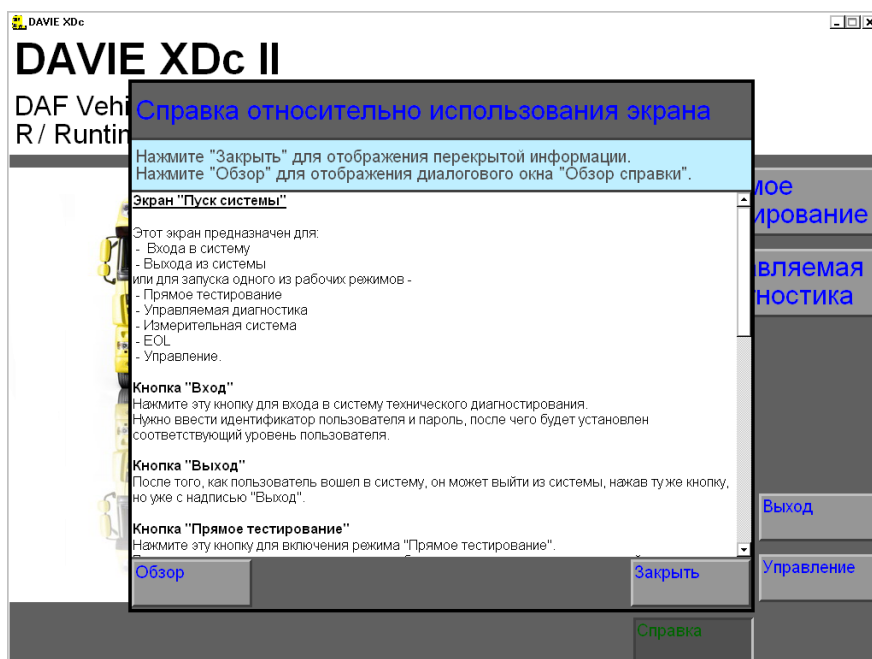
Относительно любой кнопки на экране можно получить пояснения.

В режиме "Справка" нажмите любую кнопку, и на экране к ней появится краткое пояснение. Закройте окно "Обзор справки", чтобы увидеть скрытые за ним кнопки.



Рис. 10-4 Справка по кнопке "Прямое тестирование"

- Кнопка "Обзор" позволяет вернуться к "Обзору справки".
- Кнопка "Заккрыть" закрывает диалоговое окно "Справка по нажатой кнопке", чтобы отобразить скрытые за ним кнопки. Однако режим "Справки" не отключается.

ПРИМЕЧАНИЕ

Для кнопок "Обзор" и "Справка" справка не доступна.

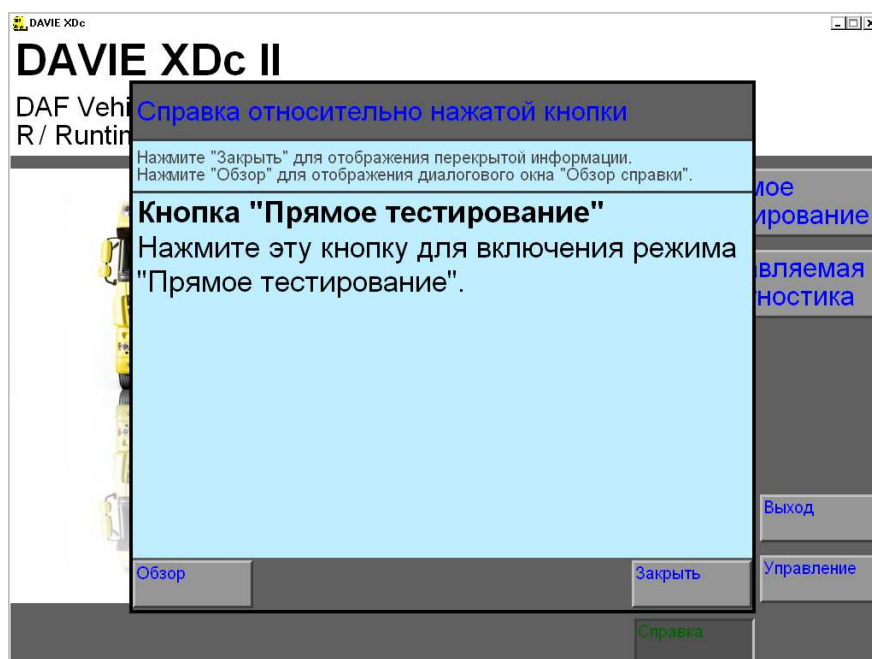
11 Устранение неисправностей

Перед поставкой DAVIE XDc II был полностью установлен и протестирован.

Выбранные компоненты и соответствие указанным элементам контроля гарантируют высокую степень надежности DAVIE XDc II. Если проблемы все же возникнут, ознакомьтесь с примечаниями в данной главе, прежде чем обратиться в местную службу технической поддержки.

11.1 Классификация

Любые возможные проблемы в работе DAVIE XDc II могут быть разделены на следующие группы.

- Проблемы, относящиеся к воздействию окружающей среды: температура окружающей среды, (повышенная) влажность, пыль, копоть, жир, искрение, электропитание, трансформаторы, большие электродвигатели, приемо-передающее радиооборудование и вибрация.
- Проблемы в DAVIE XDc II: ноутбук, интерфейс быстрой автомобильной связи, батарея и/или кабели.
- Проблемы, связанные с беспроводным соединением: настройки сети, установленные диски.

По возможности попытайтесь найти и устранить проблему. Используйте предлагаемые здесь решения и примите описанные ниже меры.

Если устранить неисправность не удастся, обратитесь в местную службу технической поддержки.

11.2 Аппаратное обеспечение компьютера

11.2.1 Самодиагностика ноутбука

Ноутбук проводит самодиагностику при каждом включении. При появлении сообщения об ошибке после выполнения самодиагностики см. документацию, поставляемую с ноутбуком. Если проблема по-прежнему присутствует, обратитесь в местную службу поддержки.

Прежде чем обратиться в службу поддержки, подготовьте следующие сведения.

1. Тип и серийный номер ноутбука.
2. Тип и серийный номер VCI.
3. Используемая или установленная версия Runtime (например, V5.3.0)
4. Данные используемого или установленного приложения (например, V29.02)
5. Используемый или установленный Parts Rapido Subset (например, V02.52)
6. При появлении сообщения об ошибке сделайте снимок экрана или запишите текст или цифры сообщения.

11.2.2 Ноутбук работает неправильно

Ноутбук работает неправильно

Решение.

Чтобы устранить неисправность, используйте документацию, поставляемую с ноутбуком.

ПРЕДУПРЕЖДЕНИЕ

Если кабель питания или DAVIE XDc II поврежден, нельзя использовать кабель, пока квалифицированный специалист он не проверит и, при необходимости, отремонтирует оборудование.

ПРЕДУПРЕЖДЕНИЕ

Запрещается прокладка кабеля питания по столам, стульям, шкафам. Не размещайте кабель вблизи горячих предметов и движущихся частей.

autocatalogues.com

ПРЕДУПРЕЖДЕНИЕ

Запрещается увеличивать длину кабеля. Используйте только кабель, входящий в комплект поставки.

ПРЕДУПРЕЖДЕНИЕ

Устройство DAVIE XDc II относится к первому классу безопасности и поставляется с кабелем, отвечающим всем требованиям техники безопасности. Устройство можно подключать только к системам с заземлением (системы TN) и заземляющим разъемом.

ПРЕДУПРЕЖДЕНИЕ

Во избежание поражения электрическим током не используйте оборудование на влажных поверхностях и под дождем.

11.2.3 Сенсорный экран (дополнительно)

При возникновении проблем с использованием сенсорного экрана место касания экрана пальцем и положение курсора отличаются.

Решение.

Чтобы устранить неисправность, используйте документацию, поставляемую с ноутбуком.

11.3 Установка ПО

11.3.1 Открытие Проводника Windows

После выбора функции "Обновить установку" DAVIE XDc II сначала выполняет проверку наличия файла с меткой в ожидаемом местоположении на компакт-диске и съемном носителе. Если файл не удается найти, открывает проводник Windows.



Рис. 11-1 Открытие Windows

Возможные причины возникновения проблем.

Отсутствие компакт-диска в приводе DVD

Компакт-диск не является компакт-диском данных приложения DAVIE XDc II

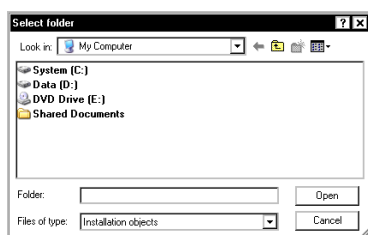
Компакт-диск не является компакт-диском Parts Rapido Subset

Решение.

Вставьте компакт-диск в привод DVD

Компакт-диск поврежден.

Решение.

Вставьте неповрежденный компакт-диск DAVIE XDc II в привод DVD и повторите попытку.

Привод DVD не инициализирован.

Решение.

Убедитесь, что диск правильно установлен.

Файлы не копируются в место на дискете, компакт-диске или USB-накопителе, указанное DAVIE XDc II.

Решение.

Перейдите к файлу с меткой соответствующей папки и нажмите ОК.

11.3.2 Компакт-диск несовместим с базовым компакт-диском

После подтверждения обновления DAVIE XDc II сравнивает версию совместимости приложения и компакт-диска Parts Rapido Subset с версией прогона. При отсутствии совместимости появится следующий экран.



Рис. 11-2 Компакт-диск данных несовместим с базовым компакт-диском

Возможные причины возникновения проблем.

Неправильное приложение или обновление Parts Rapido Subset.
Устаревшая версия Runtime.

Решение.

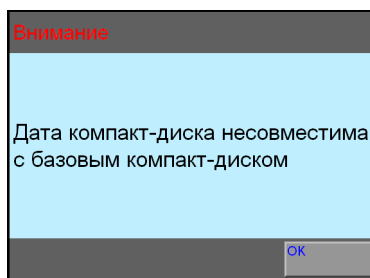
Уточните сведения о последней версии в Dealernet и установите последнюю версию ПО, если она доступна.

Если версия ПО DAVIE XDc II не устарела, обратитесь в местную службу поддержки.

11.3.3 Проблемы с данными приложения

Проблема.

Если после запуска прямого тестирования или управляемой диагностики система пытается загрузить данные приложения, но не может найти правильную версию или другие данные, будет отображаться следующее сообщение:



Рис. 11-3 Данные сообщения об ошибке приложения

Решение.

- Установите последнее приложение DAVIE XDc II и компакт-диск Parts Rapido Subset CD
- Если неисправность не устранена, свяжитесь с местной службой поддержки и отправьте "Журнал службы поддержки"

11.4 Проблемы с коммуникационным интерфейсом автомобиля (VCI)

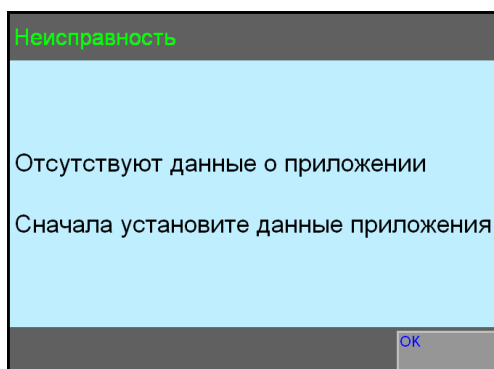
11.4.1 Самодиагностика VCI Configuration Manager.

Самодиагностика используется в служебных целях для сбора сведений о возможных неисправностях оборудования. Самодиагностика выводит результаты проверки компонентов: "проверено" или "ошибка".



Рис. 11-4 Данные сообщения об ошибке приложения

Подробные сведения приводятся в файле отчета. Он будет создан после выполнения самодиагностики.

Процедура самодиагностики состоит из двух частей.

1. Будет проверено оборудование VCI.
2. Будет проверена беспроводная связь между DAVIE XDc II и VCI.

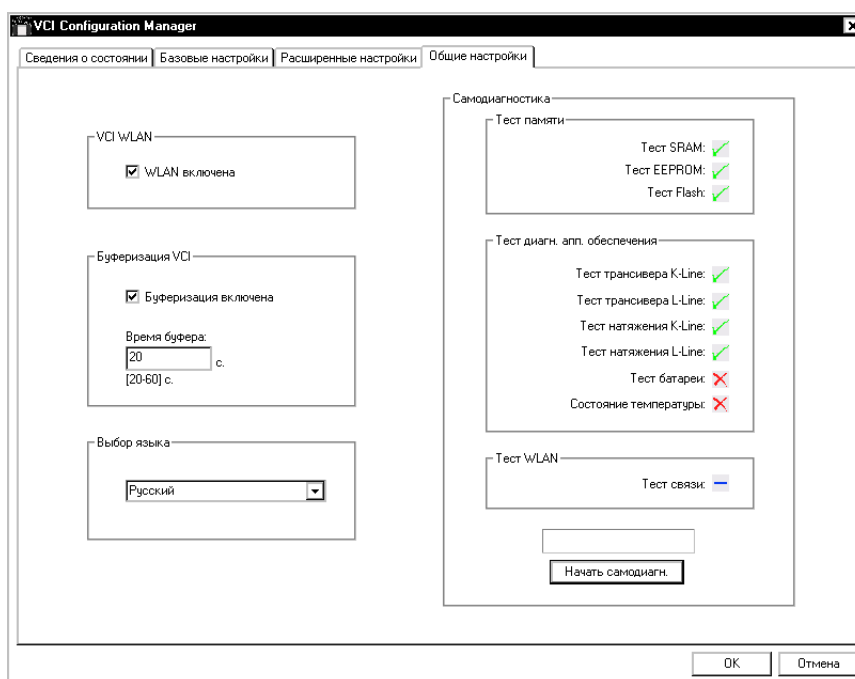
ПРИМЕЧАНИЕ

Для проверки беспроводной связи необходимо удалить соединение USB и рабочий профиль беспроводной сети на DAVIE XDc II, а соответствующие настройки VCI должны быть приняты. См. главу "VCI Configuration manager".

Перед использованием "VCI Configuration Manager" для проведения самодиагностики коммуникационного интерфейса автомобиля закройте программу DAVIE XDc II.

Если обнаружена ошибка беспроводной сети, см. список ошибок. Подробные инструкции по проведению самодиагностики см. в главе "Configuration Manager".

Прежде чем обратиться в местную службу поддержки, подготовьте следующие сведения.

1. Тип и серийный номер ноутбука.
2. Тип и серийный номер VCI.
3. Используемая или установленная версия Runtime (например, V5.3.0).
4. Данные используемого или установленного приложения (например, V29.02).
5. Используемый или установленный Parts Rapido Subset (например, V02.52).
6. При появлении сообщения об ошибке сделайте снимок экрана или запишите текст или цифры сообщения.
7. Файл отчета VCI Configuration Manager.

11.4.2 Список ошибок самодиагностики VCI Configuration Manager

| Элемент | Значение | Расшифровка | Действие |
|---------|----------|---------------|---------------------------------------|
| SRAM | 00 | ОК | Никаких действий не требуется |
| | 01 | Неисправность | Обратитесь в местную службу поддержки |
| EEPROM | 00 | ОК | Никаких действий не требуется |
| | 01 | Неисправность | Обратитесь в местную службу поддержки |

| Элемент | Значение | Расшифровка | Действие |
|--------------------------|----------|---|---|
| FLASH | 00 | ОК | Никаких действий не требуется |
| | 01 | Неисправность | Обратитесь в местную службу поддержки |
| Приемопередатчик К-линии | 00 | ОК | Никаких действий не требуется |
| | 01 | Неисправность | Обратитесь в местную службу поддержки |
| Приемопередатчик L-линии | 00 | ОК | Никаких действий не требуется |
| | 01 | Неисправность | Обратитесь в местную службу поддержки |
| Нагрузка К-линии | 00 | ОК | Никаких действий не требуется |
| | 01 | Неисправность | Обратитесь в местную службу поддержки |
| Нагрузка L-линии | 00 | ОК | Никаких действий не требуется |
| | 01 | Неисправность | Обратитесь в местную службу поддержки |
| Батарея | 00 | ОК | Никаких действий не требуется |
| | 01 | Отсутствует | Вставьте батарею, если имеется в наличии. |
| | 02 | Неисправна | Обратитесь в местную службу поддержки |
| | 04 | Датчик батареи неисправен | Обратитесь в местную службу поддержки |
| | 06 | Батарея и датчик температуры неисправны | Обратитесь в местную службу поддержки |

| Элемент | Значение | Расшифровка | Действие |
|-----------------------|---|---------------------------------|---------------------------------------|
| Состояние температуры | значения двоичных кодов (может быть установлено более одного разряда) | | |
| | 00 | Датчики исправны | Никаких действий не требуется |
| | 01 | Датчик 1 неисправен | Обратитесь в местную службу поддержки |
| | 02 | Датчик 2 неисправен | Обратитесь в местную службу поддержки |
| | 04 | Датчик аккумулятора неисправен | Обратитесь в местную службу поддержки |
| | 08 | Датчик аккумулятора отсутствует | Обратитесь в местную службу поддержки |

11.4.3 Восстановление беспроводного соединения

DAVIE XDc II связывается с установленными в грузовом автомобиле ECU через "Разъем диагностики", с помощью специального интерфейса, называемого коммуникационным интерфейсом автомобиля VCI. Интерфейс VCI автоматически подключает входной канал к требуемой информационной линии (K-линия, L-линия) или CAN-шине "Разъема диагностики".

DAVIE XDc II обеспечивает два варианта соединения между VCI и DAVIE XDc II: беспроводное и USB-соединение.

Самый безопасный способ изменения соединения — закрыть программу DAVIE XDc II и подключить или отключить USB-кабель.

Если после самодиагностики появляется сообщение об ошибке беспроводной сети, выполните следующие действия

1. Соедините VCI и DAVIE XDc II с помощью USB-кабеля.
2. Соедините VCI и автомобиль с помощью кабеля диагностики автомобиля.
3. Откройте "VCI Configuration Manager", выбрав соответствующий элемент в меню "Пуск" Windows или дважды щелкнув значок панели задач VCI в системной области панели задач (см. также главу "VCI Configuration Manager").
4. Уникальное сетевое имя (SSID) отображается на экране "Сведения о состоянии".
5. Перейдите к экрану "Базовые настройки".

6. Измените сетевое имя (SSID) на нужное, еще не используемое уникальное имя. Например: VCI-02. Используйте только буквенные и цифровые символы. Например, 1, 2, и т. д. и a, b, c, и т. д. Запрещается использовать символы: ! @ # \$ % ^ & * ().
7. Нажмите "ОК", чтобы применить настройки. Настройки будут изменены в VCI и DAVIE XDc II.
8. VCI Configuration Manager закроется автоматически.
9. Откройте "VCI Configuration Manager" и выберите экран "Общие настройки".
10. Нажмите кнопку "Самодиагностика" и следуйте инструкциям на экране.
11. Если сообщение об ошибке беспроводной сети появляется снова, см. список ошибок.

Если устранить неисправность не удастся, обратитесь в местную службу поддержки.

Прежде чем обратиться в службу поддержки, подготовьте следующие сведения:

1. Тип и серийный номер ноутбука.
2. Тип и серийный номер VCI.
3. Используемая или установленная версия Runtime (например, V5.3.0).
4. Данные используемого или установленного приложения (например, V29.02).
5. Используемый или установленный Parts Rapido Subset (например, V02.52).
6. При появлении сообщения об ошибке создайте "файл отчета" в "VCI configuration Manager".
7. Файл отчета VCI Configuration Manager.

11.5 Отчет об ошибке для местной службы поддержки

Если устранить неисправность не удастся, обратитесь в службу поддержки по телефону или электронной почте.

Как можно точнее опишите характер неисправности (сообщение и т. д.), когда она произошла и какие действия при этом выполнялись вами, что было предпринято для ее устранения, результат проделанных действий и следующие основные сведения.

1. Тип и серийный номер ноутбука.
2. Тип и серийный номер VCI.
3. Используемая или установленная версия Runtime (например, V5.3.0)
4. Данные используемого или установленного приложения (например, V29.02)

5. Используемый или установленный Parts Rapido Subset (например, V02.52)
6. При появлении сообщения об ошибке сделайте снимок экрана или запишите текст или цифры сообщения.
7. "Журнал службы поддержки" и/или "файл отчета" в "VCI configuration Manager".

12 Уход и обслуживание

12.1 Визуальная проверка компонентов DAVIE XDc II

Регулярно проводите визуальную проверку компонентов DAVIE XDc II. Проверяйте все части на наличие повреждений (например, трещины и др.) и загрязнений.



ВНИМАНИЕ

Регулярно проверяйте кабели на наличие повреждений.

При обнаружении повреждений немедленно замените кабель.

12.2 Очистка компонентов

12.2.1 Очистка ноутбука



ВНИМАНИЕ

Перед очисткой ноутбука DAVIE XDc II ознакомьтесь с прилагаемым руководством.



ВНИМАНИЕ

Перед очисткой выключите ноутбук DAVIE XDc II и выньте кабель питания.

12.2.2 Очистка VCI



ВНИМАНИЕ

Перед очисткой VCI необходимо его выключить и отсоединить кабель диагностики автомобиля из разъема.

Для очистки корпуса VCI используйте очищающие салфетки со специальным моющим средством, раствором бензина или спирта.

Не используйте агрессивные чистящие средства.

12.3 Батареи

12.3.1 Батарея ноутбука

См. документацию, поставляемую с ноутбуком.

12.3.2 Батарея VCI



ВНИМАНИЕ

- Неправильная замена и использование батареи может привести к взрыву.
- Никогда не вскрывайте батарею.
- Для замены используйте только фирменные запчасти.
- Утилизация использованной батареи должна происходить в соответствии с местным законодательством.
- Не сжигайте батарею и не держите ее вблизи предметов с температурой более 65°C.
- Избегайте попадания воды в батарею.
- Избегайте короткого замыкания батареи.
- Храните в сухом прохладном месте.

Срок службы батареи составляет примерно 2 года в зависимости от условий хранения и использования, например, температуры. Неиспользуемые батареи необходимо перезаряжать каждые три месяца.

В индикаторе состояния отображаются неисправности и непригодность батареи к использованию. При обнаружении неисправности батареи загорается красный индикатор.

12.3.3 Замена батареи VCI

Батарея VCI подключается к разъему в нижней части батарейного отсека. Батарея VCI, как правило, не требует специального обслуживания и заряжается каждый раз при подключении VCI к автомобилю.

Чтобы заменить неработающую батарею VCI, выполните следующие действия.

1. Отсоедините VCI от автомобиля и DAVIE XDc II.
2. Извлеките фиксатор аккумуляторной батареи, повернув его отверткой против часовой стрелки.
3. Для извлечения батареи переверните VCI, чтобы отсек находился снизу, и слегка постучите VCI по ладони. Теперь батарею можно легко извлечь.

4. Вставьте новую батарею в батарейный отсек. Легким толчком установите фиксатор батарейного отсека.
5. Закрепите фиксатор батарейного отсека. Плотнo закрепите крышку фиксации. Это можно сделать с помощью отвертки.

Утилизация.

- Утилизация неисправных и изношенных батарей должна производиться в соответствии с требованиями местного законодательства.
- В странах Европейского сообщества неисправные батареи перерабатываются или уничтожаются в соответствии с постановлением 91/157/ЕС.
- Не выбрасывайте и не сжигайте использованные батареи.
- Не вскрывайте батареи.

autocatalogues.com